

ASI 28



Krátká informace

Sací hrdlo pro optimalizaci proudění nasávaného vzduchu, DN 280

Typové číslo

0073.0436

Technické údaje

Směr proudění vzduchu	Odvod a přívod vzduchu
Materiál	Ocelový plech, povrstvený
Barva	šedá
Hmotnost	0,8 kg
Hmotnost s obalem	0,8 kg
Konstrukční velikost	280
Šířka	340 mm
Výška	250 mm
Hloubka	54 mm
Šířka s obalem	340 mm
Výška s obalem	250 mm
Hloubka s obalem	54 mm
Balení	1 kus
Sortiment	C
GTIN (EAN)	4012799734369

Výkres [mm]

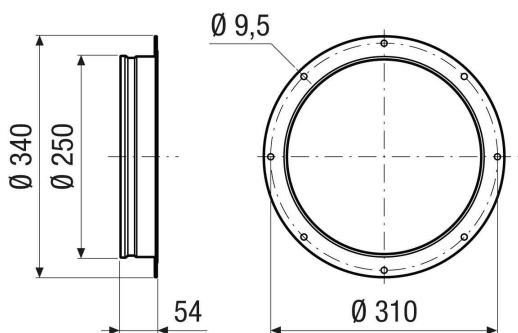

ASI 28

