

SGRI v 63



Krátká informace

Kruhová ochranná mřížka kovová, šedá, pozinkovaná, DN 630

Typové číslo

0073.0662

Technické údaje

Umístění	Ventilátory
Materiál	Ocel, pozinkovaná
Barva	stříbrná
Hmotnost	2,1 kg
Hmotnost s obalem	2,1 kg
Jmenovitá světlost	630 mm
Šířka	640 mm
Výška	719 mm
Hloubka	5 mm
Šířka s obalem	640 mm
Výška s obalem	719 mm
Hloubka s obalem	6 mm
Balení	1 kus
Sortiment	C
GTIN (EAN)	4012799736622

Výkres [mm]

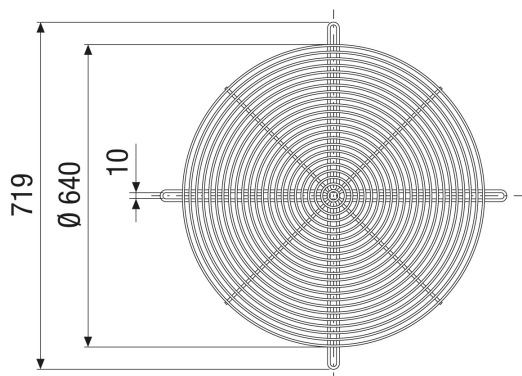

PRODUKTTYPOVÝ LIST

SGRI v 63

