

# ELI 80

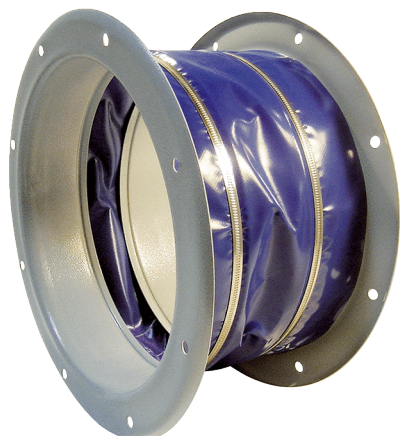

## Kurzinformation

Elastischer Verbindungsstutzen zur schall- und vibrationsgedämpften Montage, DN 800

Artikelnummer 0073.0220

## Technische Daten

Einbauort	Ventilator
Material	Stahlblech, epoxidbeschichtet
Farbe	grau
Gewicht	21 kg
Gewicht mit Verpackung	21 kg
Nennweite	800 mm
Breite	910 mm
Höhe	808 mm
Tiefe	203 mm
Breite mit Verpackung	910 mm
Höhe mit Verpackung	808 mm
Tiefe mit Verpackung	203 mm
Verpackungseinheit	1 Stück
Sortiment	C
GTIN (EAN)	4012799732204

## Maßzeichnung [mm]

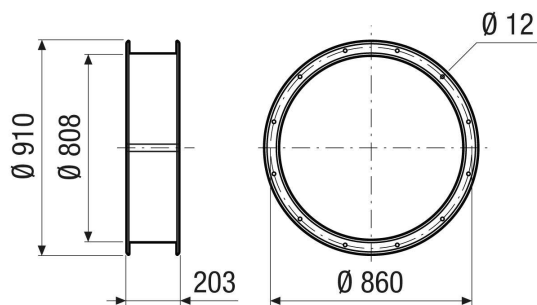

ELI 80

