

ELI v 112

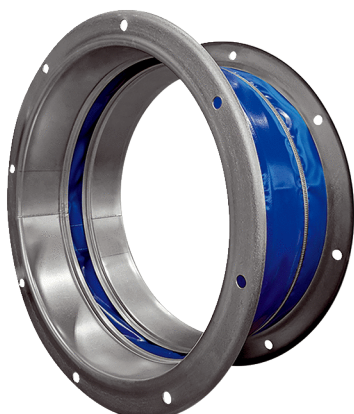

Kurzinformation

Elastischer Verbindungsstutzen zur schall- und vibrationsgedämpften Montage, verzinkt, DN 1120

Artikelnummer 0073.0705

Technische Daten

Einbauort	Ventilator
Material	Stahlblech, verzinkt
Farbe	silber
Gewicht	29 kg
Gewicht mit Verpackung	29 kg
Nennweite	1.120 mm
Breite	1.250 mm
Höhe	1.130 mm
Tiefe	203 mm
Breite mit Verpackung	1.250 mm
Höhe mit Verpackung	1.130 mm
Tiefe mit Verpackung	203 mm
Verpackungseinheit	1 Stück
Sortiment	C
GTIN (EAN)	4012799737056

Maßzeichnung [mm]

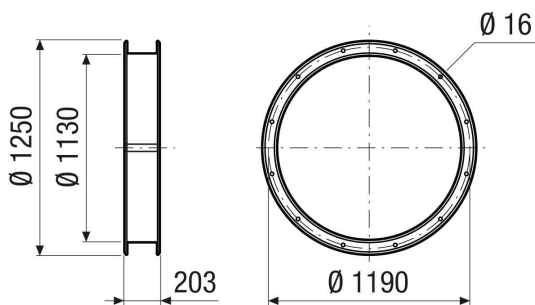

ELI v 112

