

ELI v 125



Kurzinformation

Elastischer Verbindungsstutzen zur schall- und vibrationsgedämpften Montage, verzinkt, DN 1250

Artikelnummer 0073.0706

Technische Daten

Einbauort	Ventilator
Material	Stahlblech, verzinkt
Farbe	silber
Gewicht	32 kg
Gewicht mit Verpackung	32 kg
Nennweite	1.250 mm
Breite	1.380 mm
Höhe	1.260 mm
Tiefe	203 mm
Breite mit Verpackung	1.380 mm
Höhe mit Verpackung	1.260 mm
Tiefe mit Verpackung	203 mm
Verpackungseinheit	1 Stück
Sortiment	C
GTIN (EAN)	4012799737063

Maßzeichnung [mm]

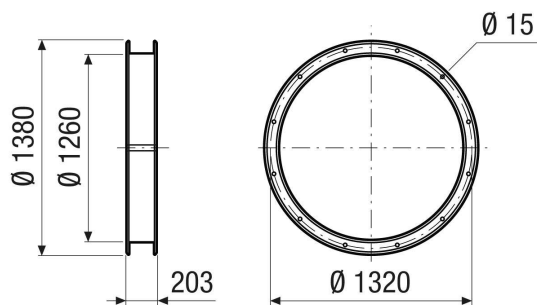

ELI v 125

