

ELI v 31

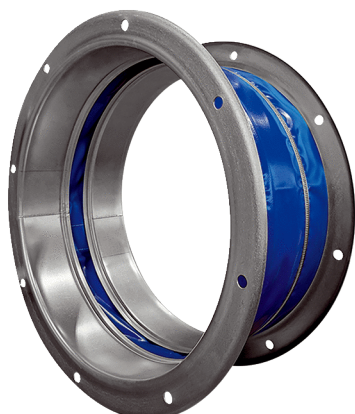

Kurzinformation

Elastischer Verbindungsstutzen zur schall- und vibrationsgedämpften Montage, verzinkt, DN 315

Artikelnummer 0073.0696

Technische Daten

Einbauort	Ventilator
Material	Stahlblech, verzinkt
Farbe	silber
Gewicht	5 kg
Gewicht mit Verpackung	5 kg
Nennweite	315 mm
Breite	396 mm
Höhe	203 mm
Tiefe	395 mm
Breite mit Verpackung	396 mm
Höhe mit Verpackung	203 mm
Tiefe mit Verpackung	395 mm
Verpackungseinheit	1 Stück
Sortiment	C
GTIN (EAN)	4012799736967

Maßzeichnung [mm]

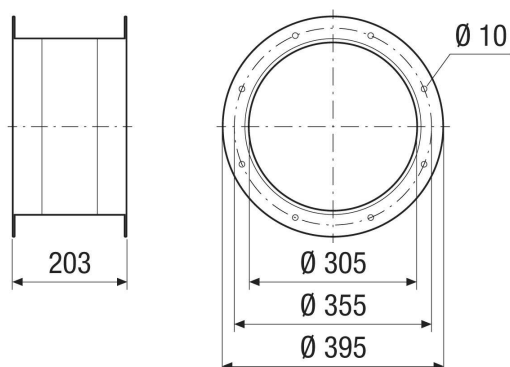

ELI v 31

