

ELI v 35



Kurzinformation

Elastischer Verbindungsstutzen zur schall- und vibrationsgedämpften Montage, verzinkt, DN 350

Artikelnummer 0073.0697

Technische Daten

Einbauort	Ventilator
Material	Stahlblech, verzinkt
Farbe	silber
Gewicht	6 kg
Gewicht mit Verpackung	6 kg
Nennweite	350 mm
Breite	446 mm
Höhe	203 mm
Tiefe	446 mm
Breite mit Verpackung	446 mm
Höhe mit Verpackung	203 mm
Tiefe mit Verpackung	446 mm
Verpackungseinheit	1 Stück
Sortiment	C
GTIN (EAN)	4012799736974

Maßzeichnung [mm]

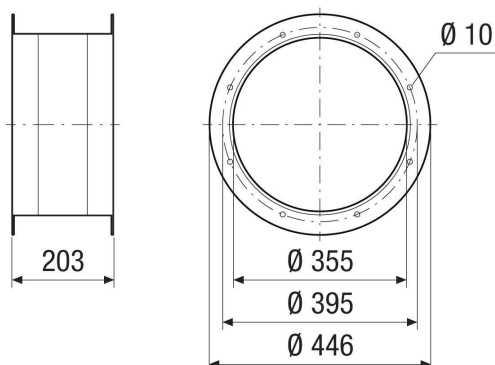

ELI v 35

