

ELI v 45

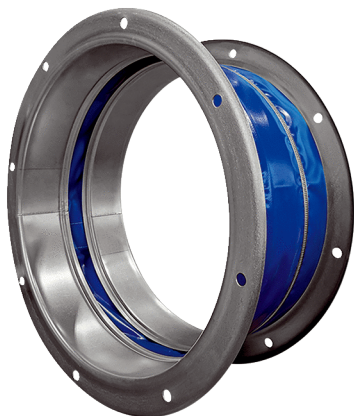

Kurzinformation

Elastischer Verbindungsstutzen zur schall- und vibrationsgedämpften Montage, verzinkt, DN 450

Artikelnummer 0073.0698

Technische Daten

Einbauort	Ventilator
Material	Stahlblech, verzinkt
Farbe	silber
Gewicht	8 kg
Gewicht mit Verpackung	8 kg
Nennweite	450 mm
Breite	546 mm
Höhe	203 mm
Tiefe	546 mm
Breite mit Verpackung	546 mm
Höhe mit Verpackung	203 mm
Tiefe mit Verpackung	546 mm
Verpackungseinheit	1 Stück
Sortiment	C
GTIN (EAN)	4012799736981

Maßzeichnung [mm]

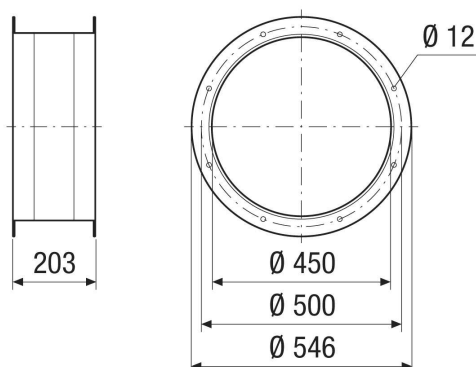

ELI v 45

