

ELI v 71

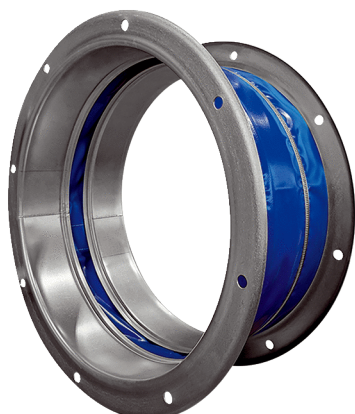

Kurzinformation

Elastischer Verbindungsstutzen zur schall- und vibrationsgedämpften Montage, verzinkt, DN 710

Artikelnummer 0073.0701

Technische Daten

Einbauort	Ventilator
Material	Stahlblech, verzinkt
Farbe	silber
Gewicht	13 kg
Gewicht mit Verpackung	13 kg
Nennweite	710 mm
Breite	810 mm
Höhe	708 mm
Tiefe	203 mm
Breite mit Verpackung	810 mm
Höhe mit Verpackung	708 mm
Tiefe mit Verpackung	203 mm
Verpackungseinheit	1 Stück
Sortiment	C
GTIN (EAN)	4012799737018

Maßzeichnung [mm]

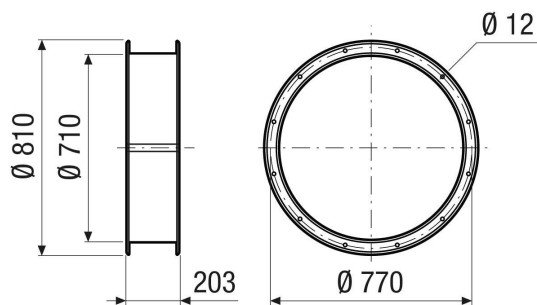

ELI v 71

