

GPI 66-130

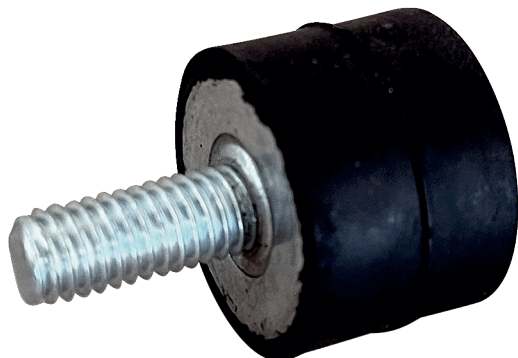

Kurzinformation

4 Schwingungsdämpfer zur vibrationsgedämpften Befestigung von DAR/DAR Ex, Traglast 66 - 130 kg

Artikelnummer 0073.0276

Technische Daten

Material	Stahl/Kunststoff
Farbe	schwarz
Gewicht	0,14 kg
Gewicht mit Verpackung	0,14 kg
Maximaltraglast	130 kg
Mindesttraglast	66 kg
Breite	50 mm
Höhe	30 mm
Tiefe	50 mm
Breite mit Verpackung	50 mm
Höhe mit Verpackung	30 mm
Tiefe mit Verpackung	50 mm
Verpackungseinheit	4 Stück
Sortiment	C
GTIN (EAN)	4012799732761

Maßzeichnung [mm]

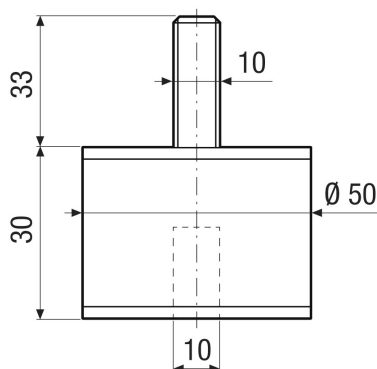

GPI 66-130

