

GVI 125

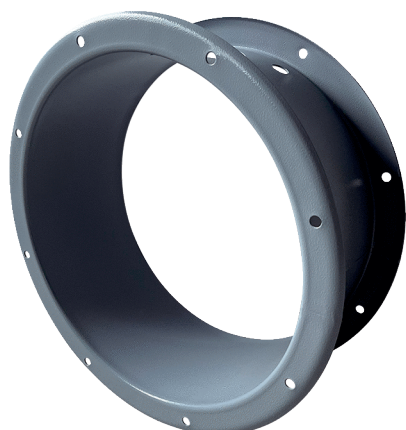

Kurzinformation

Gehäuseverlängerung zum mechanischen Schutz des Motors und Laufrades innerhalb des Ventilatorgehäuses, DN 1250

Artikelnummer 0073.0206

Technische Daten

Einbauort	Ventilator
Material	Stahlblech, epoxidbeschichtet
Farbe	grau
Gewicht	65 kg
Gewicht mit Verpackung	65 kg
Nennweite	1.250 mm
Breite	1.380 mm
Höhe	1.380 mm
Tiefe	410 mm
Breite mit Verpackung	1.380 mm
Höhe mit Verpackung	1.380 mm
Tiefe mit Verpackung	410 mm
Verpackungseinheit	1 Stück
Sortiment	C
GTIN (EAN)	4012799732068

Maßzeichnung [mm]

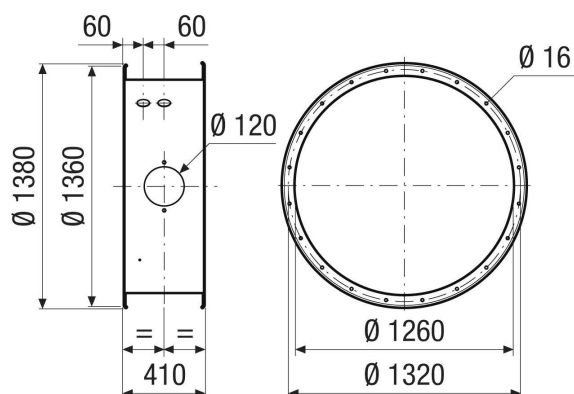

GVI 125

