

ASI 31



Description rapide

Tubulure d'aspiration pour une aspiration optimisée du flux d'air, DN 315

Référence 0073.0437

Caractéristiques techniques

Sens de l'air	Insufflation et évacuation d'air
Matériau	Tôle d'acier, revêtue
Couleur	Gris
Poids	0,8 kg
Poids avec emballage	0,8 kg
Taille	315
Largeur	375 mm
Hauteur	315 mm
Profondeur	55 mm
Largeur avec emballage	375 mm
Hauteur avec emballage	315 mm
Profondeur avec emballage	55 mm
Unité de conditionnement	1 pièce
Gamme	C
GTIN (EAN)	4012799734376

Dessin coté [mm]

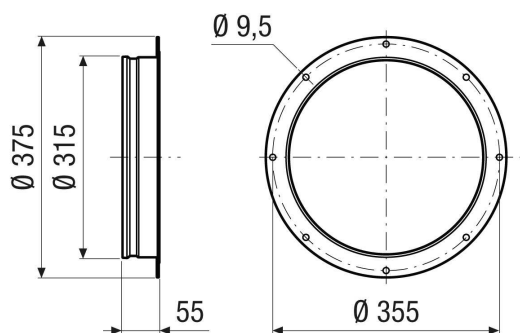



ASI 31