

AVM 12



Description rapide

Volet de fermeture automatique pour gaine ronde, DN 125

Référence 0093.0003

Caractéristiques techniques

Sens de l'air	Insufflation ou évacuation d'air
Position d'installation	vertical / horizontal
Matériau	Tôle d'acier, galvanisée
Poids	0,35 kg
Poids avec emballage	0,4 kg
Type de volet	à ouverture/fermeture automatique
Largeur nominale	125 mm
Largeur	124 mm
Hauteur	124 mm
Profondeur	88 mm
Largeur avec emballage	124 mm
Hauteur avec emballage	124 mm
Profondeur avec emballage	88 mm
Unité de conditionnement	1 pièce
Gamme	C
GTIN (EAN)	4012799930037

AVM 12

Courbe caractéristique Pertes de charge

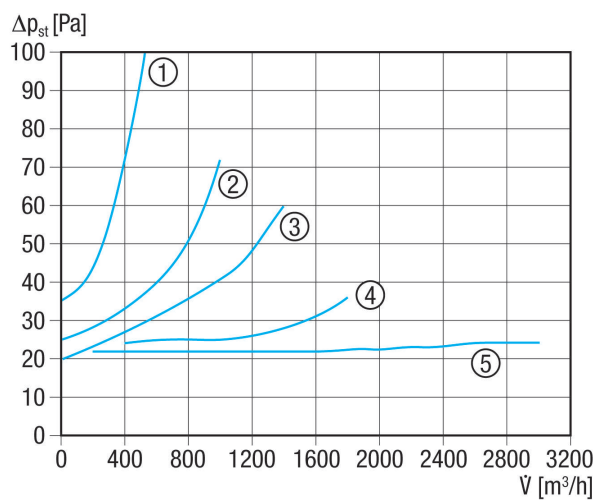

- ① AVM 10
- ② AVM 12
- ③ AVM 15
- ④ AVM 16
- ⑤ AVM 20, AVM 25, AVM 31, AVM 35, AVM 40

Dessin coté [mm]

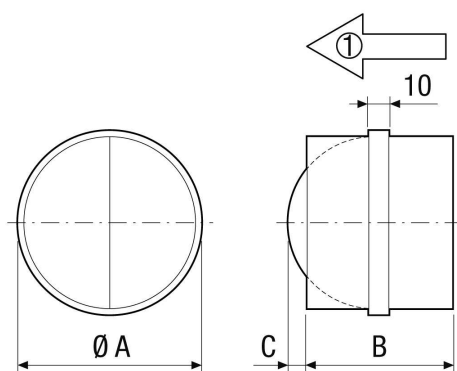

A	B	C
125	88	19

① Sens de refoulement