

DK 80



Description rapide

Clapet d'étranglement avec joint roulant pour tuyaux agrafés, DN 80

Référence 0092.0412

Caractéristiques techniques

Mode de montage	Montage encastré
Température ambiante	60 °C
Unité de conditionnement	1 pièce
Gamme	K
GTIN (EAN)	4012799924128

Dessin coté [mm]

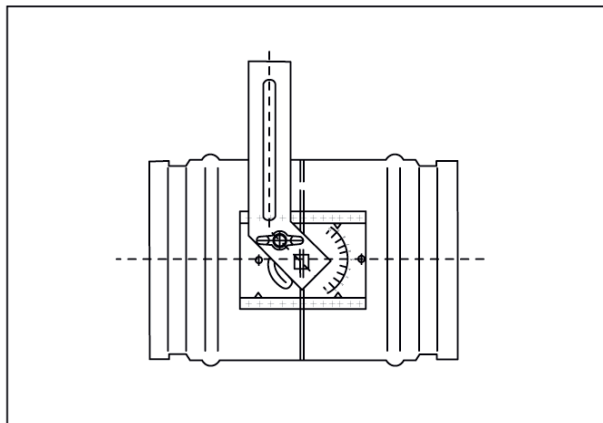

DN
80