

NHKR-MV4540-V-CCDX1 6NC



Description rapide

Registre de réchauffage et de refroidissement au réfrigérant CCDX1 6NC, commande externe avec CTA 4000 MV4540V nécessaire. Utilisable comme NHKR grâce à un détecteur de changement de mode supplémentaire [N° de réf. 0043.2766].

Référence 0043.2673

Caractéristiques techniques

Modèle	pour la série d'appareils verticaux
Code de registre	M 25x22 3/8 C S 22T 3R 745A 2.5P 6NC
Poids	39,7 kg
Poids avec emballage	46,85 kg
Largeur	760 mm
Hauteur	915 mm
Profondeur	1.160 mm
Largeur avec emballage	880 mm
Hauteur avec emballage	1.155 mm
Profondeur avec emballage	1.280 mm
Capacité de refroidissement	2.830 W
Unité de conditionnement	1 pièce
Gamme	X
GTIN (EAN)	4012799985723

Dessin coté [mm]

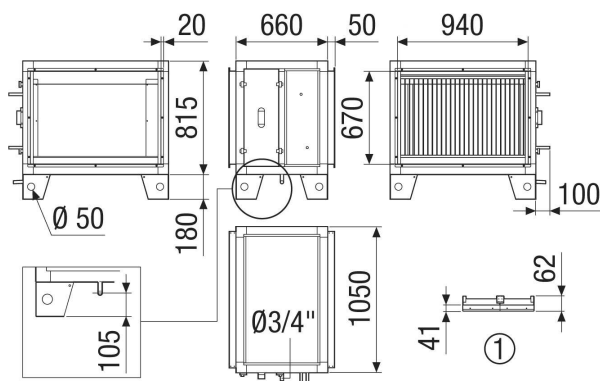

① Détail toit