

PH-MV4512-PH1



Description rapide

Registre de préchauffage électrique. Commande nécessaire avec le CTA 1200 MV4512, installé en usine avec les dispositifs de sécurité dans l'appareil centralisé de traitement d'air CTA.

Référence 0043.2525

Caractéristiques techniques

Tension de service	400 V/~3/N/PE
Fréquence secteur	50 Hz
I _{Max}	4,1 A
Lieu de montage	Chambre d'air extérieur de l'appareil de traitement d'air RLT
Matériau	Tôle d'acier
Couleur	Non peint
Poids	5 kg
Poids avec emballage	7 kg
Largeur	470 mm
Hauteur	430 mm
Profondeur	160 mm
Largeur avec emballage	489 mm
Hauteur avec emballage	433 mm
Profondeur avec emballage	210 mm
Puissance de chauffage	3.750 W
Unité de conditionnement	1 pièce
Gamme	X
GTIN (EAN)	4012799985044

PH-MV4512-PH1

Dessin coté Appareil horizontal [mm]

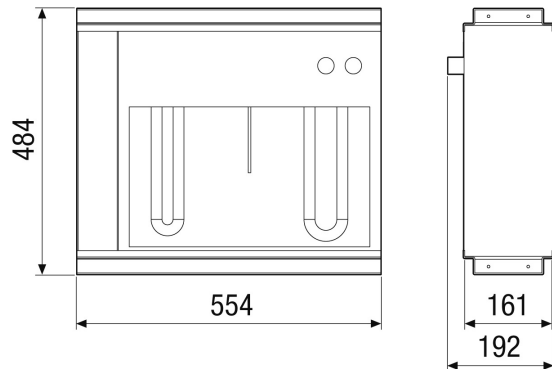

Dessin coté Appareil vertical [mm]

