

PH-MV4540-PH1



Description rapide

Registre de préchauffage électrique. Commande nécessaire avec le CTA 4000 MV4540, installé en usine avec les dispositifs de sécurité dans l'appareil centralisé de traitement d'air CTA.

Référence 0043.2537

Caractéristiques techniques

Tension de service	400 V/~3/N/PE
Fréquence secteur	50 Hz
I_{Max}	25,6 A
Lieu de montage	Chambre d'air extérieur de l'appareil de traitement d'air RLT
Matériau	Tôle d'acier
Couleur	Non peint
Poids	12 kg
Poids avec emballage	14 kg
Largeur	745 mm
Hauteur	680 mm
Profondeur	160 mm
Largeur avec emballage	760 mm
Hauteur avec emballage	689 mm
Profondeur avec emballage	210 mm
Puissance de chauffage	13.500 W
Unité de conditionnement	1 pièce
Gamme	X
GTIN (EAN)	4012799985075

PH-MV4540-PH1

Dessin coté Appareil horizontal [mm]

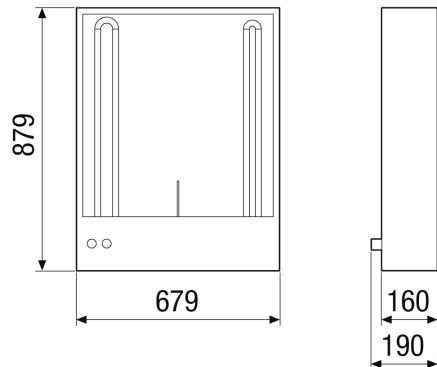

Dessin coté Appareil vertical [mm]

