

RS 45



Description rapide

Volet de fermeture, à commande manuelle, DN 450

Référence 0151.0343

Caractéristiques techniques

Sens de l'air	Insufflation et évacuation d'air
Montage	extérieur
Lieu de montage	Mur
Position d'installation	vertical
Matériau	Matière plastique, résistante aux intempéries, aux UV
Couleur	blanc trafic, similaire RAL 9016
Couleur des lamelles	gris argent
Poids	2,25 kg
Poids avec emballage	2,63 kg
Type de volet	électrique / manuel
Largeur nominale	450 mm
Largeur	526 mm
Hauteur	526 mm
Profondeur	41 mm
Largeur avec emballage	590 mm
Hauteur avec emballage	540 mm
Profondeur avec emballage	50 mm
Température ambiante	60 °C
Unité de conditionnement	1 pièce
Gamme	C
GTIN (EAN)	4012799513438

RS 45

Courbe caractéristique Chutes de pression

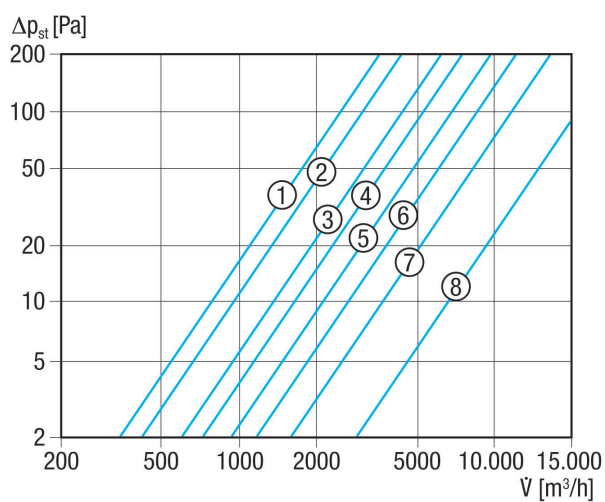

- ① RS 20
- ② RS 25
- ③ RS 30
- ④ RS 35
- ⑤ RS 40
- ⑥ RS 45
- ⑦ RS 50
- ⑧ RS 60

Dessin coté [mm]

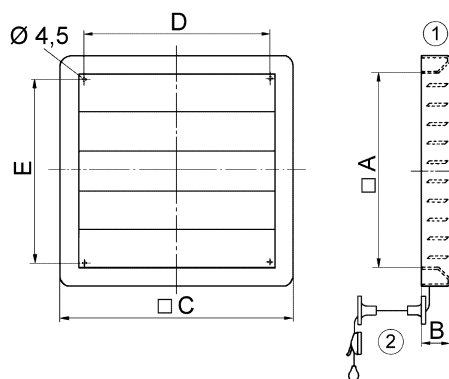

A	B	C	D	E
465	41	526	460	442

- ① Réglable manuellement
- ② Renvoi pour tirette