

# SGCI 125

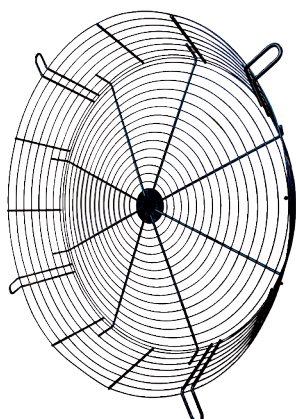

## Description rapide

Grille de protection contre les contacts pour une aspiration libre en version conique, DN 1250

Référence 0073.0215

## Caractéristiques techniques

Lieu de montage	Ventilateur
Matériau	Tôle d'acier
Couleur	argent
Poids	11 kg
Poids avec emballage	11 kg
Largeur nominale	1.250 mm
Largeur	307 mm
Hauteur	1.265 mm
Profondeur	307 mm
Largeur avec emballage	307 mm
Hauteur avec emballage	1.265 mm
Profondeur avec emballage	307 mm
Unité de conditionnement	1 pièce
Gamme	C
GTIN (EAN)	4012799732150

## Dessin coté [mm]

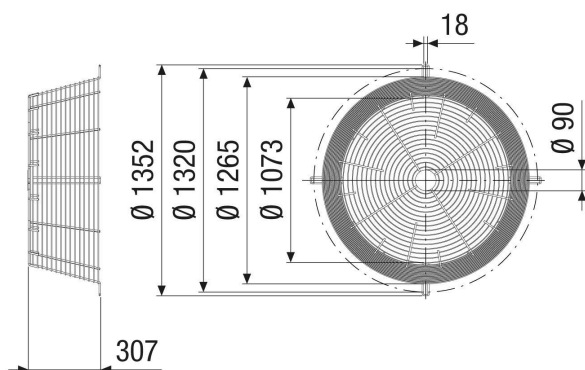

# SGCI 125

