

SGCI v 100



Description rapide

Grille de protection contre les contacts pour une aspiration libre en version conique, galvanisée, DN 1000

Référence 0073.0675

Caractéristiques techniques

Lieu de montage	Ventilateur
Matériau	Acier galvanisé
Couleur	argent
Poids	9,6 kg
Poids avec emballage	9,6 kg
Largeur nominale	1.000 mm
Largeur	307 mm
Hauteur	1.016 mm
Profondeur	307 mm
Largeur avec emballage	307 mm
Hauteur avec emballage	1.016 mm
Profondeur avec emballage	307 mm
Unité de conditionnement	1 pièce
Gamme	C
GTIN (EAN)	4012799736752

Dessin coté [mm]

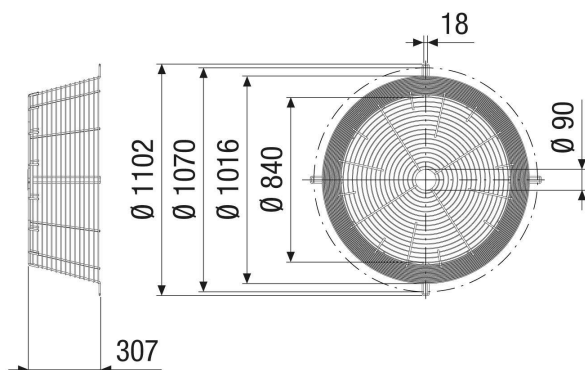

SGCI v 100

