

SGRI 125

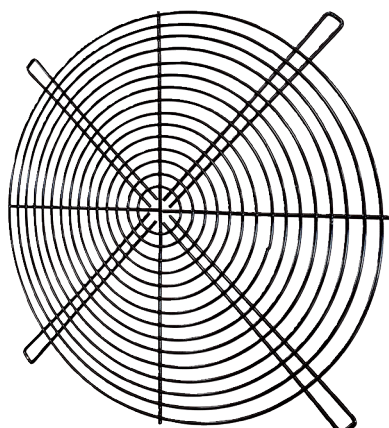

Description rapide

Grille de protection ronde, métallique, grise, DN 1250

Référence 0073.0210

Caractéristiques techniques

Lieu de montage	Ventilateur
Matériau	Métal
Couleur	Gris
Poids	9 kg
Poids avec emballage	9 kg
Largeur nominale	1.250 mm
Largeur	1.260 mm
Hauteur	1.365 mm
Profondeur	5 mm
Largeur avec emballage	1.260 mm
Hauteur avec emballage	1.365 mm
Profondeur avec emballage	5 mm
Unité de conditionnement	1 pièce
Gamme	C
GTIN (EAN)	4012799732105

Dessin coté [mm]

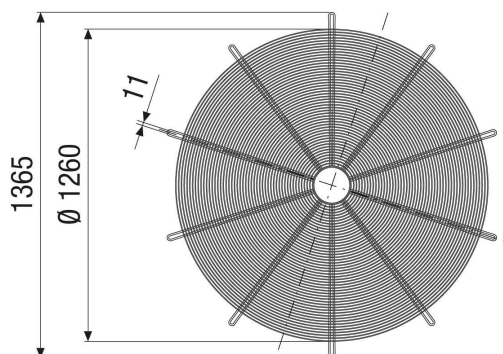



SGRI 125