

SCHÉMAS DE BRANCHEMENT

EZS 20/2 B

EZQ / EZS..B rotation à droite

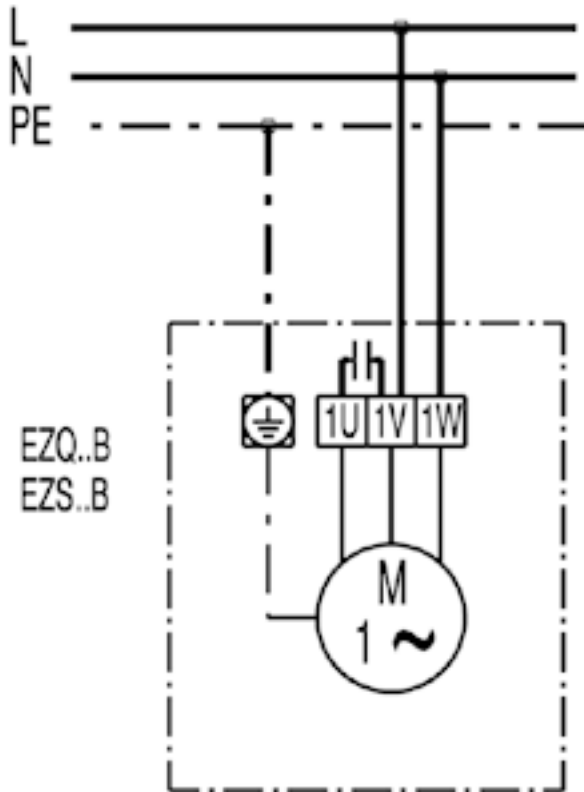

SCHÉMAS DE BRANCHEMENT

EZS 20/2 B



EZQ / EZS..B rotation à gauche

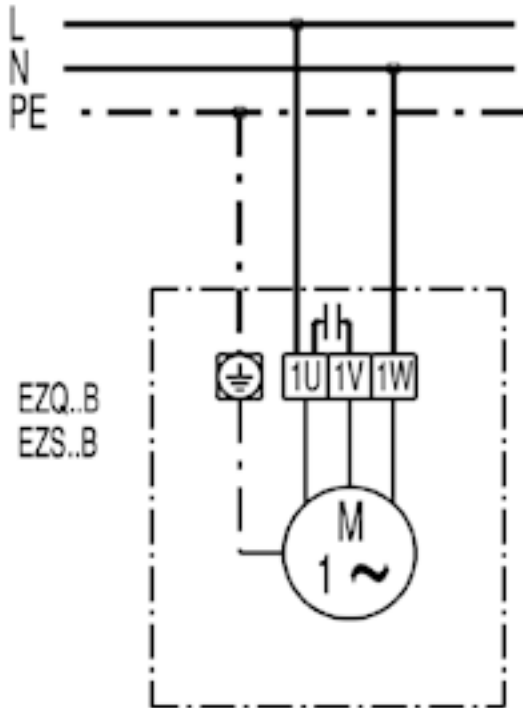

EZS 20/2 B

EZQ / EZS..B avec régulateur de vitesse ST / STU / STS rotation à gauche

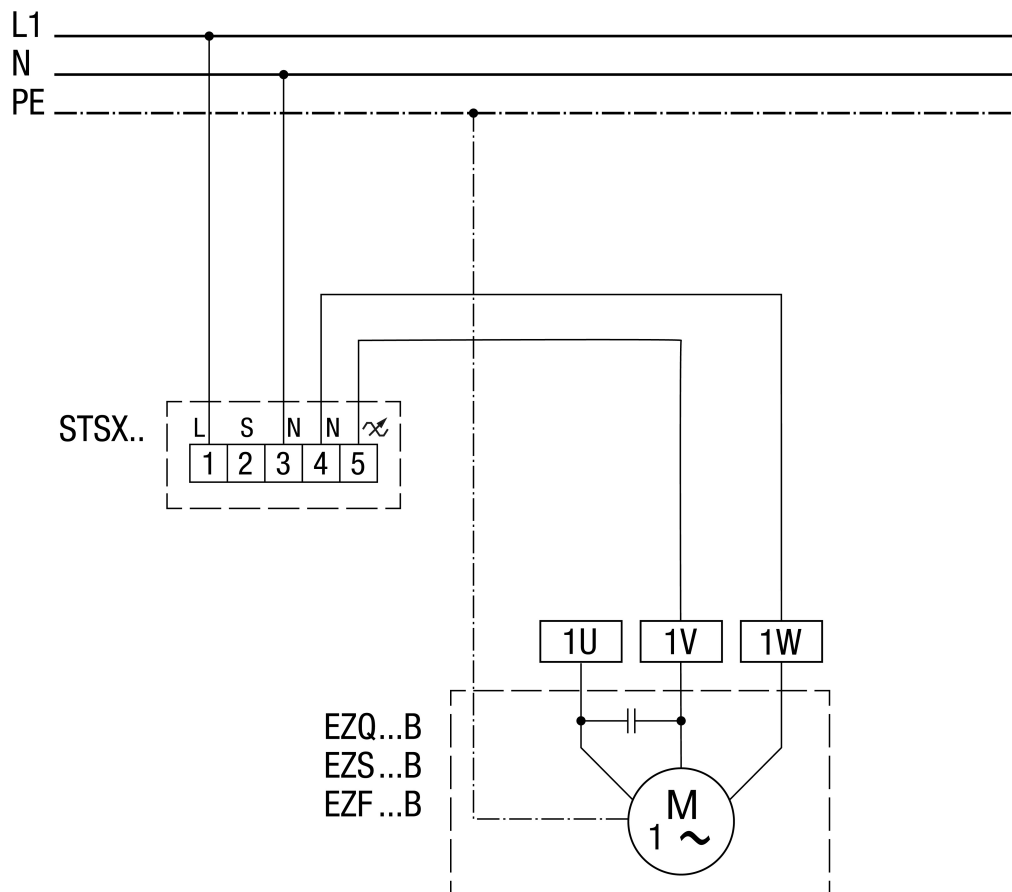

EZS 20/2 B

EZQ / EZS..B avec régulateur de vitesse STW1

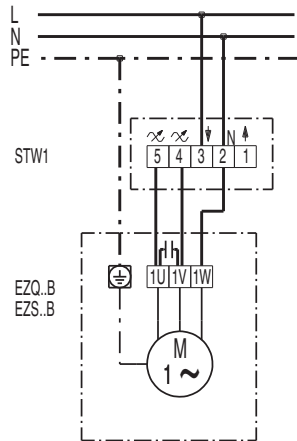

EZQ / EZS..B avec inverseur de sens UKW 1 et régulateur de vitesse STU..

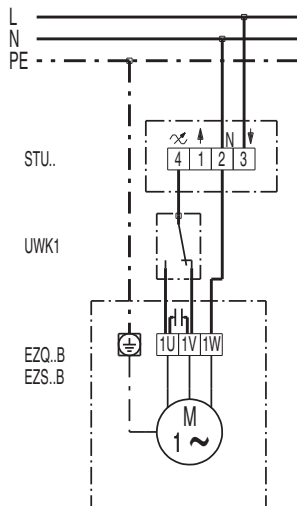

EZS 20/2 B

EZQ / EZS..B avec transformateur à 5 plots TRE..S / Tr..S et gradateur à 5 niveaux ESS20

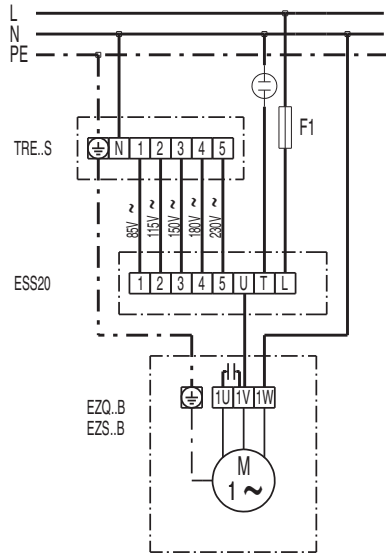

EZQ / EZS..B avec transformateur à 5 plots TRE..

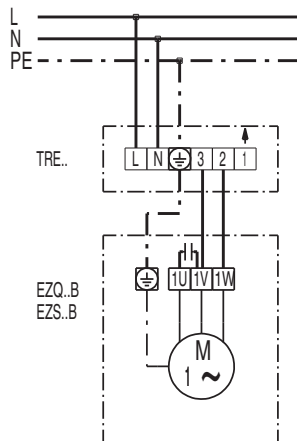

EZS 20/2 B

EZQ / EZS..B avec inverseur de sens W1 / WU1

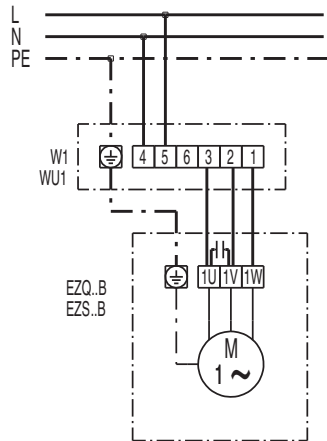

EZQ / EZS..B avec inverseur de sens FS 7

