

DSQ 35/4



Kratka informacija

Zvučno izolirani radialni ventilator za unutrašnju montažu, trofazna struja, DN 355

Primjeri primjene

Radni prostor, Odsisavanje na radnom mjestu, Skladišna prostorija, Radionica, Prostorija za zadržavanje

Broj artikla

0080.0034

Tehnički podaci

Volumen zraka	2.800 m ³ /h
S mogućnošću upravljanja brzinom	✓
Vrsta napona	Trofazna struja
Nazivni napon	400 V
Frekvencija struje	50 Hz
Nominalna snaga	250 W
P _{Max}	250 W
I _{Nomin.}	0,9 A
I _{Maks.}	0,9 A
Vrsta zaštite	IP 55
Toplinska klasa	F
Glavni kabel	5 x 1,5 mm ²
Položaj za ugradnju	okomito / vodoravno
Materijal kućišta	Čelični lim, pocinčani
Težina	52,8 kg
Težina s pakovanjem	52,84 kg
Ventilator se može izvući	–
Nominalna dužina	355 mm
Širina	643 mm
Visina	640 mm
Dubina	700 mm
Širina s pakovanjem	643 mm
Visina s pakovanjem	640 mm
Dubina s pakovanjem	700 mm
Temperatura struje zraka kod nazivne struje	-20 °C do 50 °C
Temperatura struje zraka kod I _{Maks.}	-20 °C do 50 °C
Razina zvučnog tlaka	43 dB(A) (Razmak 3 m, uvjeti slobodnog polja)
Jedinica za pakiranje	1 kom
Asortiman	C

DSQ 35/4

GTIN (EAN)	4012799800347
------------	---------------

Razina jačine zvuka u opsegu buke

	63 Hz	125 Hz	250 Hz	500 Hz	1 kHz	2 kHz	4 kHz	8 kHz	Ukupno
L_{WA2}, visoko (dB(A))	–	51	53	45	44	38	39	35	57
L_{WA5}, visoko (dB(A))	–	59	65	63	63	60	58	53	70
L_{WA6}, visoko (dB(A))	–	59	69	71	63	63	66	63	75

L_{WA2} = razina jačine zvuka kućišta u dB

L_{WA5} = razina jačine zvuka slobodnog usisa u dB

L_{WA6} = razina jačine zvuka slobodnog odsisa u dB

Krivulja

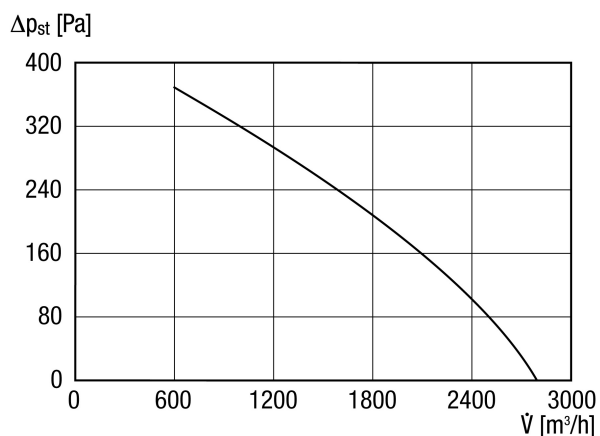

DSQ 35/4

Crtež s veličinama [mm]

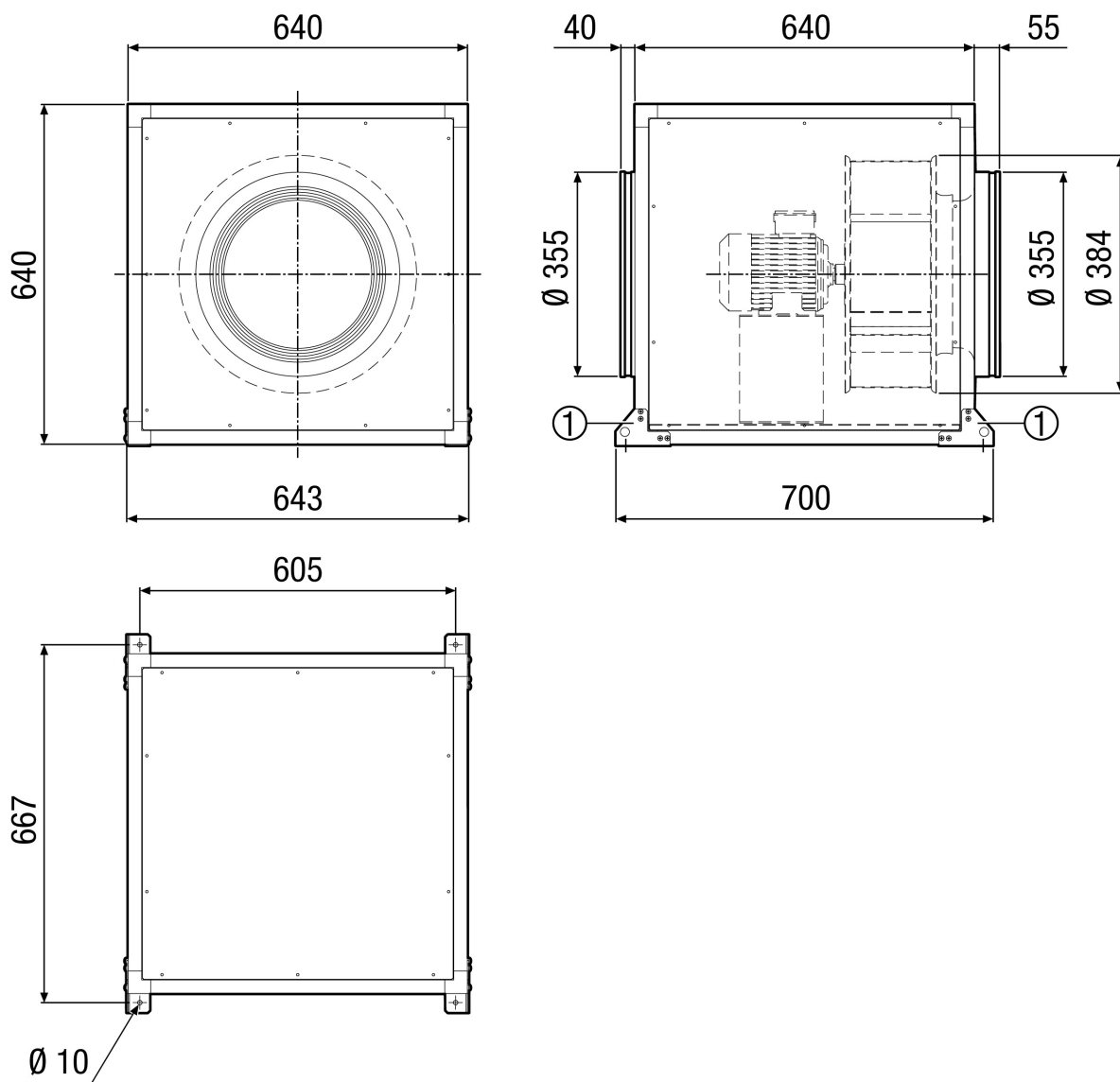

① Montažni kutnik ugrađen na uređaj