

## ELM 10 Ex



## Kratka informacija

Fleksibilna obujmica s dvije zatezne trake, DN 100, prikladna za primjenu u područjima izloženima opasnosti od eksplozije

Broj artikla

0092.0261

## Tehnički podaci

Materijal	Plastika, antistatična
Boja	crna
Težina	0,07 kg
Težina s pakovanjem	0,1 kg
Prikladno za nominalnu dužinu	100 mm
Širina	100 mm
Visina	100 mm
Dubina	110 mm
Širina s pakovanjem	160 mm
Visina s pakovanjem	30 mm
Dubina s pakovanjem	110 mm
Temperatura okoline	50 °C
Model za eksplozivna područja	antistatična
Jedinica za pakiranje	1 kom
Asortiman	G
GTIN (EAN)	4012799922612

# ELM 10 Ex

Crtež s veličinama [mm]

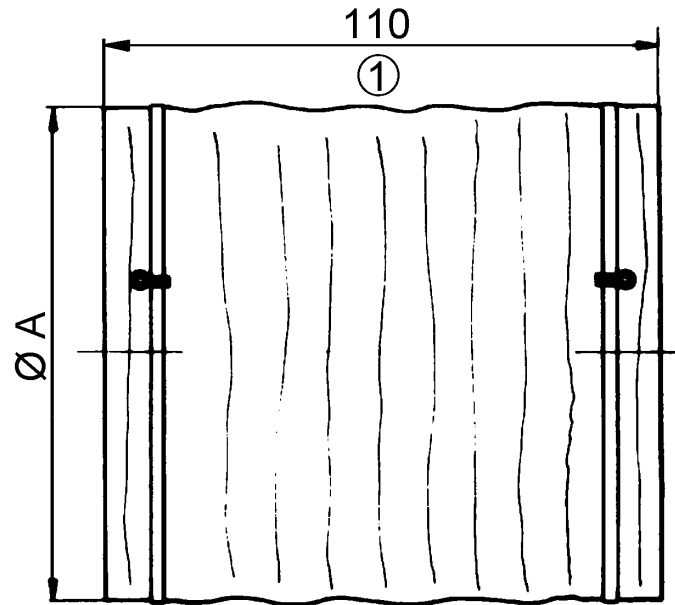

A

100

① produžena dužina