

EZR 35/6 B



Kratka informacija

Aksijalni cijevni ventilator, DN 350, jednofazna struja

Primjeri primjene

Odsisavanje strojeva, Prostorija za izlaganje, Ured nadzornog inženjera, Radionica, Tvornička postrojenja

Broj artikla

0086.0006

Tehnički podaci

Volumen zraka	1.800 m ³ /h
Brzina	930 1/min
Tip propelera	aksijalni
S mogućnošću upravljanja brzinom	✓
Mogućnost obrnutog načina rada	✓
Vrsta napona	Jednofazna struja
Nazivni napon	230 V
Frekvencija struje	50 Hz
Nominalna snaga	65 W
I _{Nomin.}	0,32 A
I _{Maks.}	0,35 A
Vrsta zaštite	IP 55
Toplinska klasa	B
Moguća promjena pola	–
Položaj za ugradnju	vodoravno / okomito
Materijal	Čelični lim, pocinčani
Boja	srebrna
Težina	9,27 kg
Težina s pakovanjem	11,06 kg
Nominalna dužina	350 mm
Širina	420 mm
Visina	474 mm
Dubina	320 mm
Širina s pakovanjem	475 mm
Visina s pakovanjem	485 mm
Dubina s pakovanjem	340 mm
Temperatura struje zraka kod nazivne struje	60 °C
Temperatura struje zraka kod I _{Maks.}	-20 °C do 60 °C
Jedinica za pakiranje	1 kom

EZR 35/6 B

Asortiman	C
GTIN (EAN)	4012799860068

Razina jačine zvuka u opsegu buke

	63 Hz	125 Hz	250 Hz	500 Hz	1 kHz	2 kHz	4 kHz	8 kHz	Ukupno
L_{WA2, S1} (dB(A))	13	24	15	11	14	11	16	14	26
L_{WA2, S2} (dB(A))	25	33	39	26	27	22	24	20	41
L_{WA2, S3} (dB(A))	19	41	38	36	38	33	30	26	45
L_{WA2, S4} (dB(A))	20	42	40	40	41	38	33	28	47
L_{WA2, S5} (dB(A))	22	41	39	45	43	40	35	30	49
L_{WA5, S1} (dB(A))	21	31	30	24	23	20	18	15	35
L_{WA5, S2} (dB(A))	30	37	51	39	40	39	29	23	52
L_{WA5, S3} (dB(A))	22	45	54	47	48	49	39	29	57
L_{WA5, S4} (dB(A))	23	45	54	52	50	43	31	13	59
L_{WA5, S5} (dB(A))	25	45	54	57	52	53	45	32	61
L_{WA6, S1} (dB(A))	21	31	30	24	23	20	18	15	35
L_{WA6, S2} (dB(A))	30	37	51	39	40	39	29	23	52
L_{WA6, S3} (dB(A))	22	45	54	47	48	49	39	29	57
L_{WA6, S4} (dB(A))	23	45	54	52	50	52	43	31	59
L_{WA6, S5} (dB(A))	25	45	54	57	52	53	45	32	61

L_{WA2} = razina jačine zvuka kućišta u dB

L_{WA5} = razina jačine zvuka slobodnog usisa u dB

L_{WA6} = razina jačine zvuka slobodnog odsisa u dB

EZR 35/6 B

Krivulja

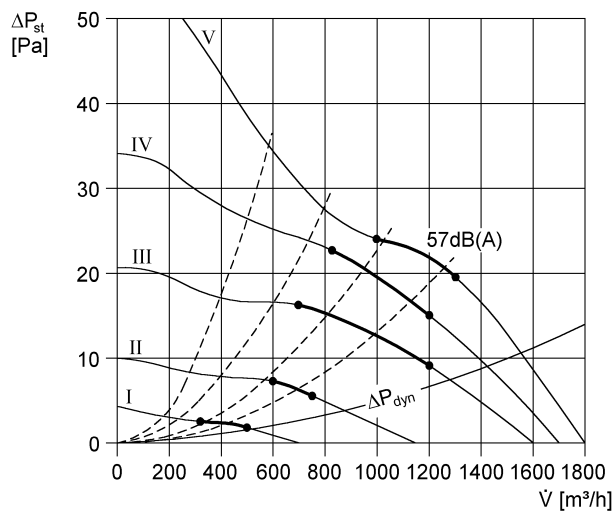

Crtež s veličinama [mm]

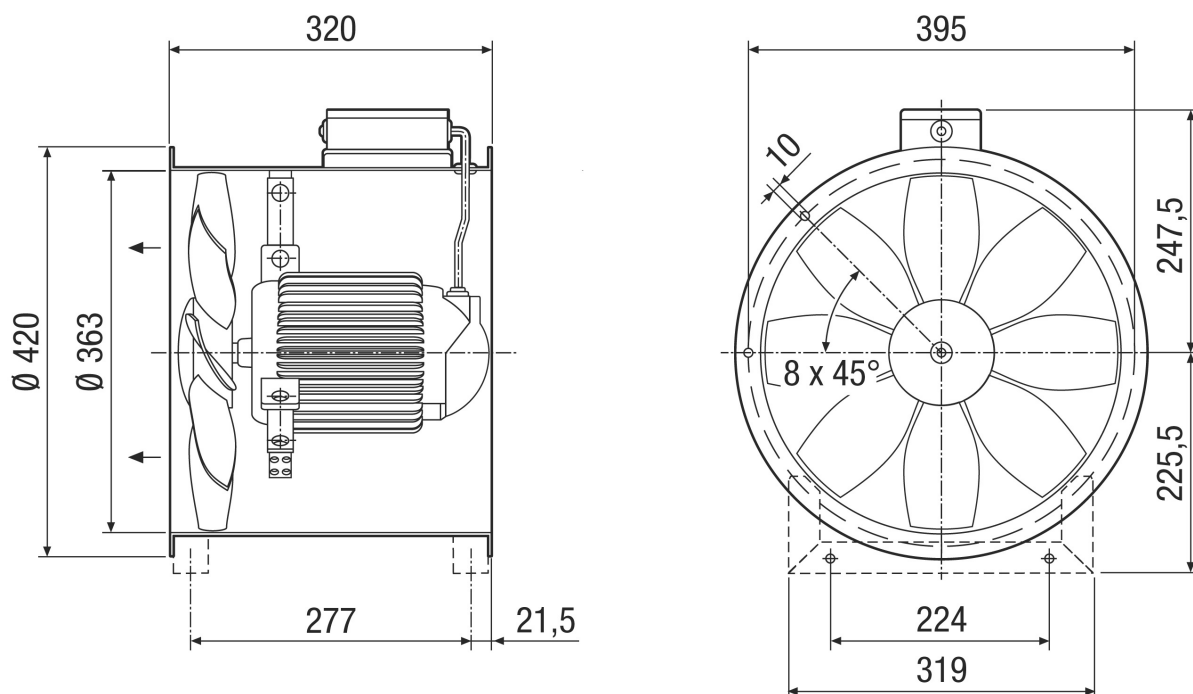

Broj otvora priрубnice: 8
Smjer strujanja zraka je označen.

PROIZVODLIST PROIZVODA

EZR 35/6 B



Standardni način rada s odsisnim zrakom, smjer strujanja zraka preko motora s usisom.