

## GVI v 112



## Kratka informacija

Produženje kućišta za mehaničku zaštitu motora i propelera unutar kućišta ventilatora, pocinčano, DN 1120

Broj artikla

0073.0694

## Tehnički podaci

Mjesto ugradnje	Ventilator
Materijal	Čelični lim, pocinčani
Boja	srebrna
Težina	47,3 kg
Težina s pakovanjem	47,4 kg
Nominalna dužina	1.120 mm
Širina	1.250 mm
Visina	1.250 mm
Dubina	410 mm
Širina s pakovanjem	1.250 mm
Visina s pakovanjem	1.250 mm
Dubina s pakovanjem	410 mm
Jedinica za pakiranje	1 kom
Asortiman	C
GTIN (EAN)	4012799736943

## Crtež s veličinama [mm]

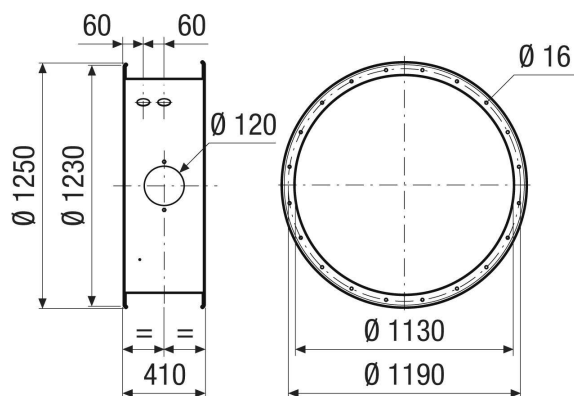

PROIZVODLIST PROIZVODA

GVI v 112

