

MLA 30



Kratka informacija

Vanjska rešetka, aluminij, DN 300

Broj artikla

0151.0113

Tehnički podaci

Smjer zraka	Usis i odsis zraka
Min. brzina strujanja	
Maks. brzina strujanja	4 m/s
Ugradnja	izvana
Mjesto ugradnje	Zid
Materijal	Aluminij
Boja	Aluminij eloksirani
Broj lamela	10
Veličina omče rešetke za zaštitu od malih životinja u cm ²	7,3 x 0,8
Težina	1,7 kg
Težina s pakovanjem	1,9 kg
Prikladno za nominalnu dužinu	300 mm
Slobodni poprečni presjek	580 cm ²
Širina	352 mm
Visina	330 mm
Dubina	52 mm
Širina s pakovanjem	385 mm
Visina s pakovanjem	385 mm
Dubina s pakovanjem	60 mm
Jedinica za pakiranje	1 kom
Asortiman	C
GTIN (EAN)	4012799511137

MLA 30

Krivulja Padovi tlaka

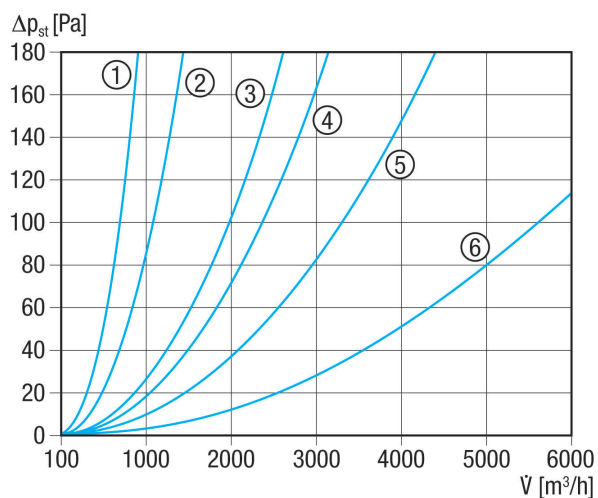

- ① MLA 20, MLZ 20
- ② MLA 25, MLZ 25
- ③ MLA 30, MLZ 30
- ④ MLA 35, MLZ 35
- ⑤ MLA 40, MLZ 40
- ⑥ MLA 50, MLZ 50

Crtež s veličinama [mm]

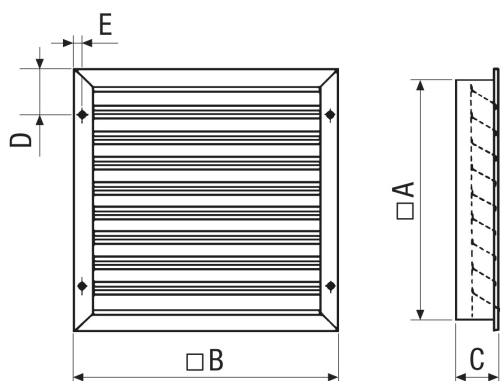

A	B	C	D	E
330	352	52	61,5	8

Broj lamela 10
 Veličina omče rešetke za zaštitu od malih životinja 7,3 x 0,8