

PH-MV4523-PH1



Kratka informacija

Električni predgrijač. Mora se naručiti zajedno s RLT 2300 MV4523; ugrađen je u tvorničkoj montaži u središnjoj jedinici RLT, uključujući sigurnosne uređaje.

Broj artikla

0043.2533

Tehnički podaci

Nazivni napon	400 V/~3/N/PE
Frekvencija struje	50 Hz
I _{Maks.}	12,8 A
Mjesto ugradnje	Komora za vanjski zrak u RLT uređaju
Materijal	Čelični lim
Boja	nelakirani
Težina	7 kg
Težina s pakovanjem	9 kg
Širina	600 mm
Visina	560 mm
Dubina	160 mm
Širina s pakovanjem	610 mm
Visina s pakovanjem	589 mm
Dubina s pakovanjem	210 mm
Učinek grijanja	6.750 W
Jedinica za pakiranje	1 kom
Asortiman	X
GTIN (EAN)	4012799985068

PH-MV4523-PH1

Crtež s veličinama Horizontalni uređaj [mm]

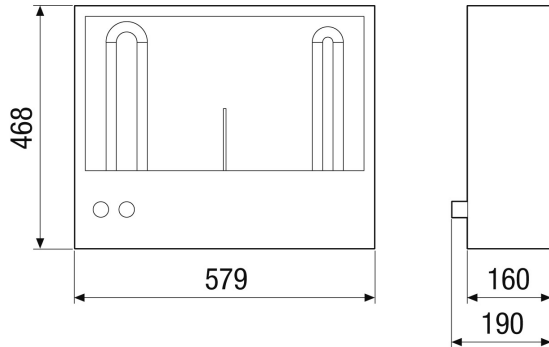

Crtež s veličinama Vertikalni uređaj [mm]

