

TFE 40-4

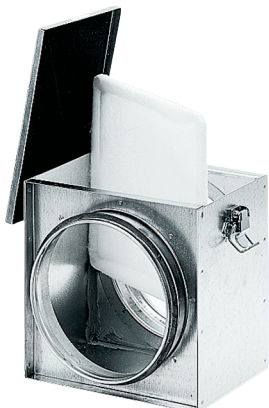

Kratka informacija

Zračni filtar za ugradnju cijevi, DN 400

Broj artikla

0149.0082

Tehnički podaci

Položaj za ugradnju	okomito / vodoravno
Materijal kućišta	Čelični lim, pocinčani
Težina	11,87 kg
Težina s pakovanjem	12,7 kg
Razred filtra	ISO Coarse 70 % (G4)
Nominalna dužina	400 mm
Širina	505 mm
Visina	495 mm
Dubina	570 mm
Širina s pakovanjem	515 mm
Visina s pakovanjem	545 mm
Dubina s pakovanjem	610 mm
Temperatura okoline	100 °C
Jedinica za pakiranje	1 kom
Asortiman	C
GTIN (EAN)	4012799490821

TFE 40-4

Krivulja Padovi tlaka

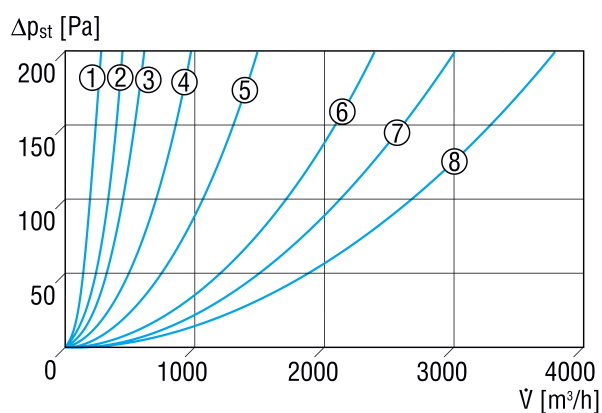

- ① TFE 10-4
- ② TFE 12-4
- ③ TFE 15-4, TFE 16-4
- ④ TFE 20-4
- ⑤ TFE 25-4
- ⑥ TFE 31-4
- ⑦ TFE 35-4
- ⑧ TFE 40-4

Crtež s veličinama [mm]

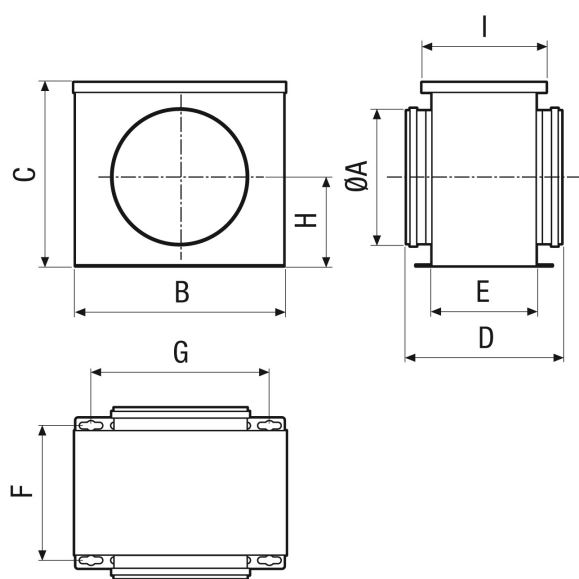

A	B	C	D	E	F	G	H	I
400	504	491	565	429	452	454	245,5	460