

DK 80



Rövid leírás

Fojtószelep gördülő tömítő gyűrűvel spirálisan korcolt csövekhez, DN 80

Termékszám

0092.0412

Műszaki adatok

Beszereles típusa	süllyesztett
Környezeti hőmérséklet	60 °C
Csomagolási egység	1 darab
Választék	K
GTIN (EAN)	4012799924128

Méretarányos rajz [mm]

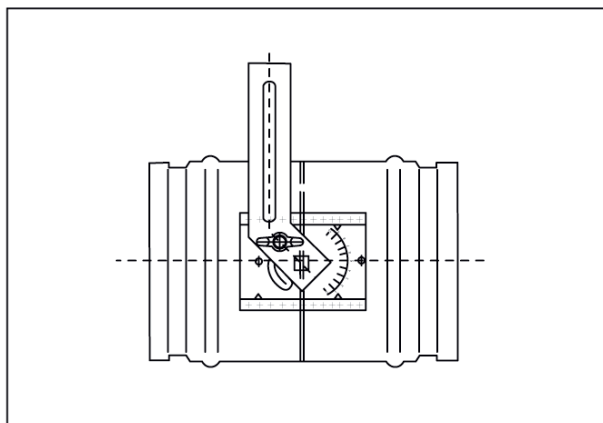

DN

80