

DZR 30/2 B Ex t



Rövid leírás

Axiális csőventilátor, DN300, háromfázisú váltóáram, közeg:
Por

Termékszám

0086.0725

Műszaki adatok

Légmennyiség	3.410 m ³ /h
Fordulatszám	2.910 1/min
Szabályozható fordulatszám	✓
Irányváltási lehetőség	✓
Feszültségfajta	Háromfázisú váltóáram
Feszültségosztály	400 V
Hálózati frekvencia	50 Hz
Névleges teljesítmény	240 W
cosφ	0,73
I _{névl}	0,46 A
I _{max} n fordulatonál _{névl}	0,89 A
Védelmi fokozat	IP 64
Szigetelési osztály	F
Anyag	acéllemez, horganyzott
Szín	horganyzott
Súly	12,3 kg
Súly csomagolással	13,22 kg
Névleges méret	300 mm
Szélesség	424 mm
Magasság	424 mm
Mélység	300 mm
Szélesség csomagolással együtt	420 mm
Magasság csomagolással együtt	430 mm
Mélység csomagolással együtt	330 mm
EX-megnevezés az ATEX irányvonal szerint	Ex II 2 D
EX-megnevezés szabvány szerint	Ex tb IIIC T200°C Db IP64 X / Ex h IIIC T200°C Db X
Ta környezeti hőmérséklet	-40 °C ≤ Ta ≤ +60 °C
Idő t _A	85 sek
Üzem mód	S1

DZR 30/2 B Ex t

PTC DIN 44082	M 100
EC modellvizsgálati bizonyítvány	TÜV-A 19 ATEX0103 X, IECEx EPS 19.0019X
Hőmérsékleti osztály	T200°C
Th. Cl. szigetelő anyagok hőmérsékleti osztálya	155 (F)
Csomagolási egység	1 darab
Választék	G
GTIN (EAN)	4012799867258

Hangteljesítményszintek az oktáv spektrumban

	63 Hz	125 Hz	250 Hz	500 Hz	1 kHz	2 kHz	4 kHz	8 kHz	összesen
L_{WA5}, magas (dB)	-	-	-	-	-	-	-	-	85

L_{WA5}= szabad beszívás hangteljesítményszintje dB-ben

Jelleggörbe

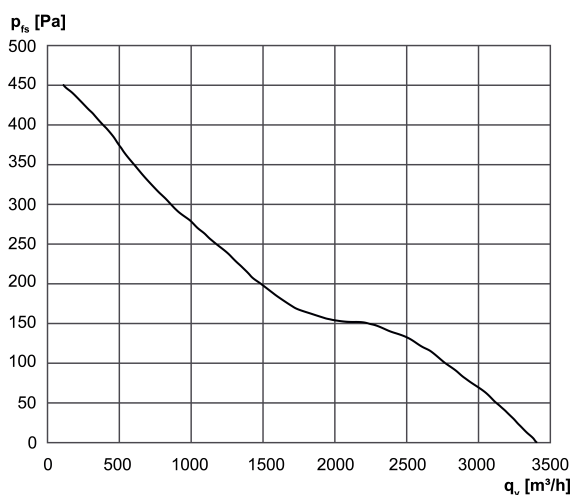

DZR 30/2 B Ex t

Méretarányos rajz [mm]

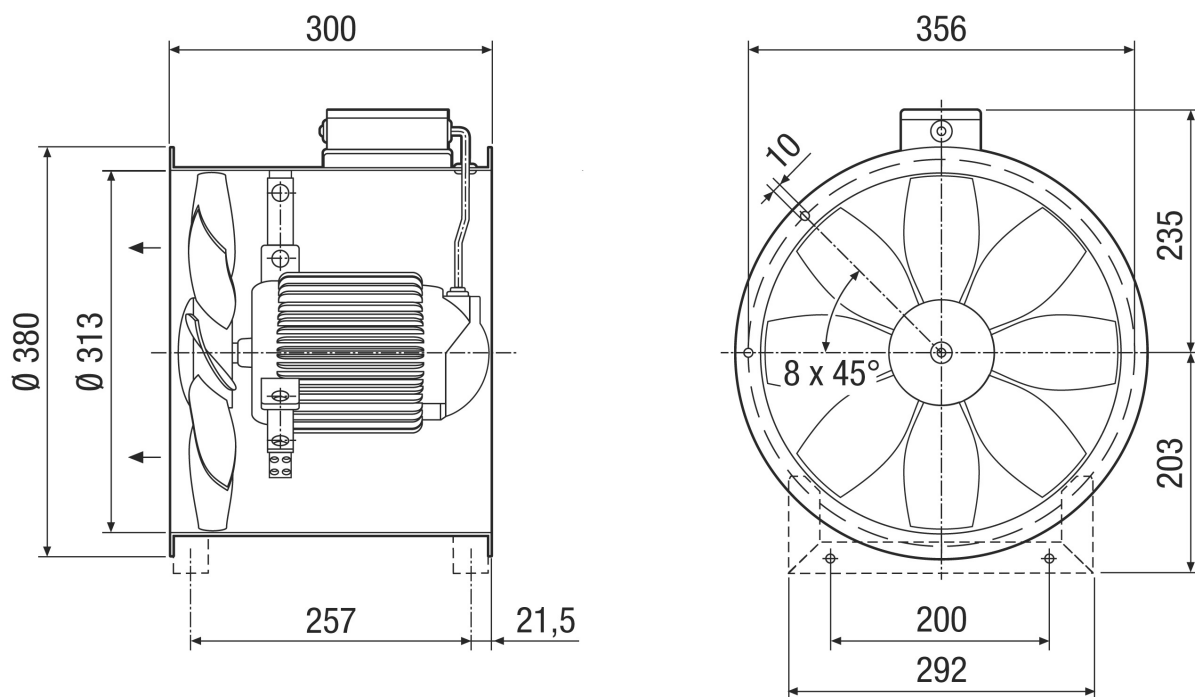

Karimafuratok száma: 8