

## EH-MV4512-EH1



## Rövid leírás

Elektromos utófűtő modul [EH]. Az RLT 1200 MV4512 készülékkel együtt rendelhető, gyárilag beszerelve, biztonsági elemekkel együtt.

Termékszám 0043.2545

## Műszaki adatok

Feszültségosztály	400 V/~3/N/PE
Hálózati frekvencia	50 Hz
$I_{max}$	4,1 A
Beszerelés	belső és külső
Beszerelési hely	Befűvottlevegő-kamra az RLT-készülékben
Anyag	acéllemez
Ház anyaga	acéllemez, horganyzott
Szín	nem lakkozott
Súly	8,3 kg
Súly csomagolással	9,79 kg
Szélesség	470 mm
Magasság	430 mm
Mélység	160 mm
Szélesség csomagolással együtt	669 mm
Magasság csomagolással együtt	599 mm
Mélység csomagolással együtt	310 mm
Légfűtőtípus	elektromos
Fűtési teljesítmény	3.750 W
Csomagolási egység	1 darab
Választék	X
GTIN (EAN)	4012799985099

# EH-MV4512-EH1

## Méretarányos rajz Vízszintes készülék [mm]

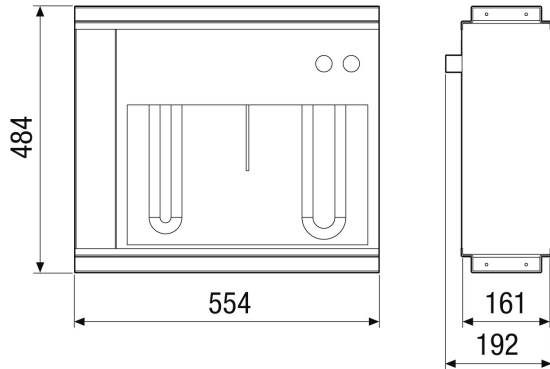

## Méretarányos rajz Függőleges készülék [mm]

