

GVI 112

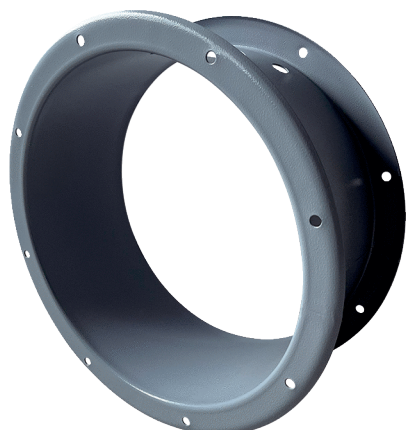

Rövid leírás

Házhosszabbítás a motor és a járókerék ventilátorházon belüli mechanikus védelméhez, DN 1120

Termékszám

0073.0205

Műszaki adatok

Beszereési hely	Ventilátorok
Anyag	Acéllemez, epoxi bevonattal
Szín	szürke
Súly	58 kg
Súly csomagolással	58 kg
Névleges méret	1.120 mm
Szélesség	1.250 mm
Magasság	1.250 mm
Mélység	410 mm
Szélesség csomagolással együtt	1.250 mm
Magasság csomagolással együtt	1.250 mm
Mélység csomagolással együtt	410 mm
Csomagolási egység	1 darab
Választék	C
GTIN (EAN)	4012799732051

Méretarányos rajz [mm]

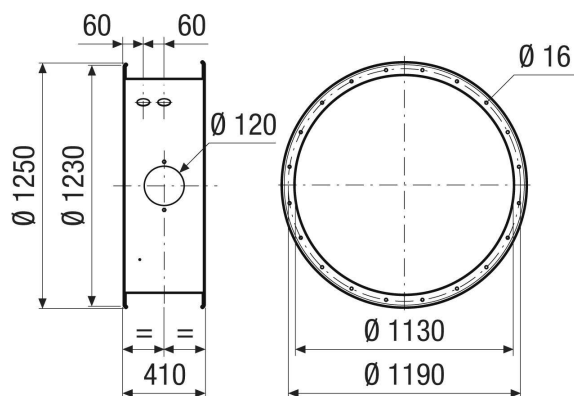

TERMÉKADATLAP

GVI 112

