

PH-MV4512-PH1



Rövid leírás

Elektromos előfűtő modul. Az RLT 1200 MV4512 készülékkel együtt rendelhető, gyárilag beszerelve, biztonsági elemekkel együtt.

Termékszám

0043.2525

Műszaki adatok

Feszültségosztály	400 V/~3/N/PE
Hálózati frekvencia	50 Hz
I_{max}	4,1 A
Beszerelési hely	Külsőlevegő-kamra az RLT készülékben
Anyag	acéllemez
Szín	nem lakkozott
Súly	5 kg
Súly csomagolással	7 kg
Szélesség	470 mm
Magasság	430 mm
Mélység	160 mm
Szélesség csomagolással együtt	489 mm
Magasság csomagolással együtt	433 mm
Mélység csomagolással együtt	210 mm
Fűtési teljesítmény	3.750 W
Csomagolási egység	1 darab
Választék	X
GTIN (EAN)	4012799985044

PH-MV4512-PH1

Méretarányos rajz Vízszintes készülék [mm]

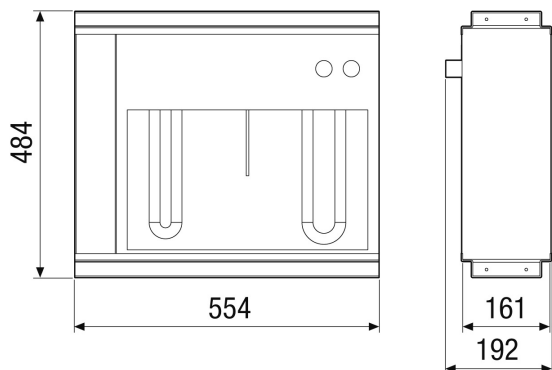

Méretarányos rajz Függőleges készülék [mm]

