

PH-MV4516-PH1



Rövid leírás

Elektromos előfűtő modul. Az RLT 1600 MV4516 készülékkel együtt rendelhető, gyárilag beszerelve, biztonsági elemekkel együtt.

Termékszám

0043.2529

Műszaki adatok

Feszültségosztály	400 V/~3/N/PE
Hálózati frekvencia	50 Hz
I_{max}	6,7 A
Beszerelési hely	Külsőlevegő-kamra az RLT készülékben
Anyag	acéllemez
Szín	nem lakkozott
Súly	5 kg
Súly csomagolással	7 kg
Szélesség	470 mm
Magasság	430 mm
Mélység	160 mm
Szélesség csomagolással együtt	489 mm
Magasság csomagolással együtt	433 mm
Mélység csomagolással együtt	210 mm
Fűtési teljesítmény	5.250 W
Csomagolási egység	1 darab
Választék	X
GTIN (EAN)	4012799985051

PH-MV4516-PH1

Méretarányos rajz Vízszintes készülék [mm]

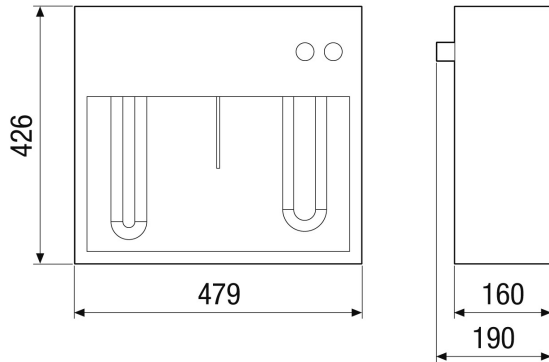

Méretarányos rajz Függőleges készülék [mm]

