

ELI v 31



Krótki opis

Złącze elastyczne do montażu z izolacją dźwięków i wibracji, ocynkowane, DN 315

Numer katalogowy

0073.0696

Dane Techniczne

Miejsce montażu	Wentylator
Materiał	Blacha stalowa, cynkowana
Kolor	srebrny
Ciężar	5 kg
Ciężar z opakowaniem	5 kg
Wielkość nominalna	315 mm
Szerokość	396 mm
wysokość	203 mm
Głębokość	395 mm
Szerokość z opakowaniem	396 mm
Wysokość z opakowaniem	203 mm
Głębokość z opakowaniem	395 mm
Jednostka opakowaniowa	1 sztuka
Asortyment	C
GTIN (EAN)	4012799736967

Rysunek wymiarowy [mm]

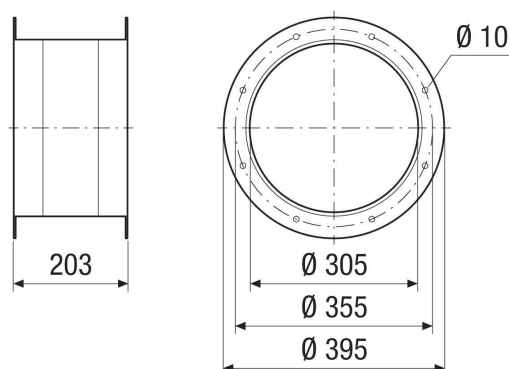

PRODUKTARKUSZ DANYCH

ELI v 31

