

ELI v 35



Krótki opis

Złącze elastyczne do montażu z izolacją dźwięków i wibracji, ocynkowane, DN 350

Numer katalogowy

0073.0697

Dane Techniczne

Miejsce montażu	Wentylator
Materiał	Blacha stalowa, cynkowana
Kolor	srebrny
Ciężar	6 kg
Ciężar z opakowaniem	6 kg
Wielkość nominalna	350 mm
Szerokość	446 mm
wysokość	203 mm
Głębokość	446 mm
Szerokość z opakowaniem	446 mm
Wysokość z opakowaniem	203 mm
Głębokość z opakowaniem	446 mm
Jednostka opakowaniowa	1 sztuka
Asortyment	C
GTIN (EAN)	4012799736974

Rysunek wymiarowy [mm]

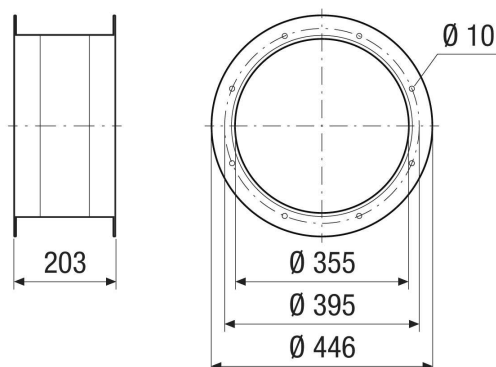

PRODUKTARKUSZ DANYCH

ELI v 35

