

ELI v 45



Krótki opis

Złącze elastyczne do montażu z izolacją dźwięków i wibracji, ocynkowane, DN 450

Numer katalogowy

0073.0698

Dane Techniczne

Miejsce montażu	Wentylator
Materiał	Blacha stalowa, cynkowana
Kolor	srebrny
Ciężar	8 kg
Ciężar z opakowaniem	8 kg
Wielkość nominalna	450 mm
Szerokość	546 mm
wysokość	203 mm
Głębokość	546 mm
Szerokość z opakowaniem	546 mm
Wysokość z opakowaniem	203 mm
Głębokość z opakowaniem	546 mm
Jednostka opakowaniowa	1 sztuka
Asortyment	C
GTIN (EAN)	4012799736981

Rysunek wymiarowy [mm]

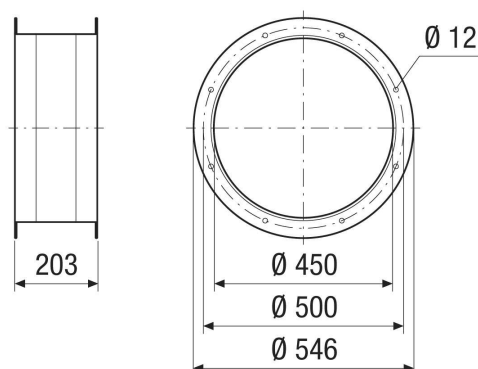

PRODUKTARKUSZ DANYCH

ELI v 45

