

ELI v 63



Krótki opis

Złącze elastyczne do montażu z izolacją dźwięków i wibracji, ocynkowane, DN 630

Numer katalogowy

0073.0700

Dane Techniczne

Miejsce montażu	Wentylator
Materiał	Blacha stalowa, cynkowana
Kolor	srebrny
Ciężar	11 kg
Ciężar z opakowaniem	11 kg
Wielkość nominalna	630 mm
Szerokość	730 mm
wysokość	635 mm
Głębokość	203 mm
Szerokość z opakowaniem	730 mm
Wysokość z opakowaniem	635 mm
Głębokość z opakowaniem	203 mm
Jednostka opakowaniowa	1 sztuka
Asortyment	C
GTIN (EAN)	4012799737001

Rysunek wymiarowy [mm]

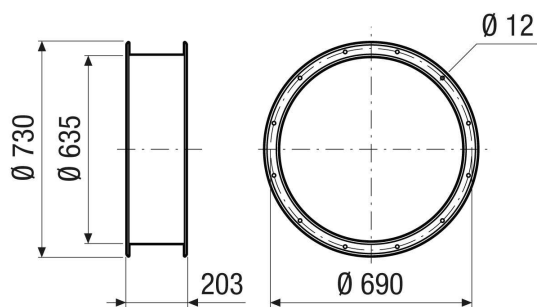

PRODUKTARKUSZ DANYCH

ELI v 63

