

ELI v 71



Krótki opis

Złącze elastyczne do montażu z izolacją dźwięków i wibracji, ocynkowane, DN 710

Numer katalogowy

0073.0701

Dane Techniczne

Miejsce montażu	Wentylator
Materiał	Blacha stalowa, cynkowana
Kolor	srebrny
Ciężar	13 kg
Ciężar z opakowaniem	13 kg
Wielkość nominalna	710 mm
Szerokość	810 mm
wysokość	708 mm
Głębokość	203 mm
Szerokość z opakowaniem	810 mm
Wysokość z opakowaniem	708 mm
Głębokość z opakowaniem	203 mm
Jednostka opakowaniowa	1 sztuka
Asortyment	C
GTIN (EAN)	4012799737018

Rysunek wymiarowy [mm]

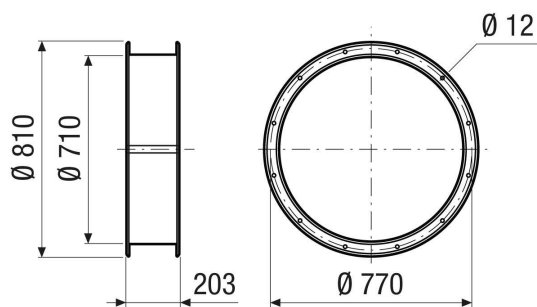

PRODUKTARKUSZ DANYCH

ELI v 71

