

ELM 20 Ex



Krótki opis

Złącze elastyczne z 2 taśmami mocującymi, DN 200, nadaje się do pracy w strefach zagrożonych wybuchem

Numer katalogowy

0092.0248

Dane Techniczne

Materiał	Tworzywo sztuczne, antystatyczne
Kolor	czarny
Ciężar	0,1 kg
Ciężar z opakowaniem	0,11 kg
Przystosowane do wielkości nominalnej	200 mm
Szerokość	200 mm
wysokość	200 mm
Głębokość	110 mm
Szerokość z opakowaniem	210 mm
Wysokość z opakowaniem	30 mm
Głębokość z opakowaniem	115 mm
temperatura otoczenia	50 °C
Wersja Ex	antystatyczny
Jednostka opakowaniowa	1 sztuka
Asortyment	G
GTIN (EAN)	4012799922483

ELM 20 Ex

Rysunek wymiarowy [mm]

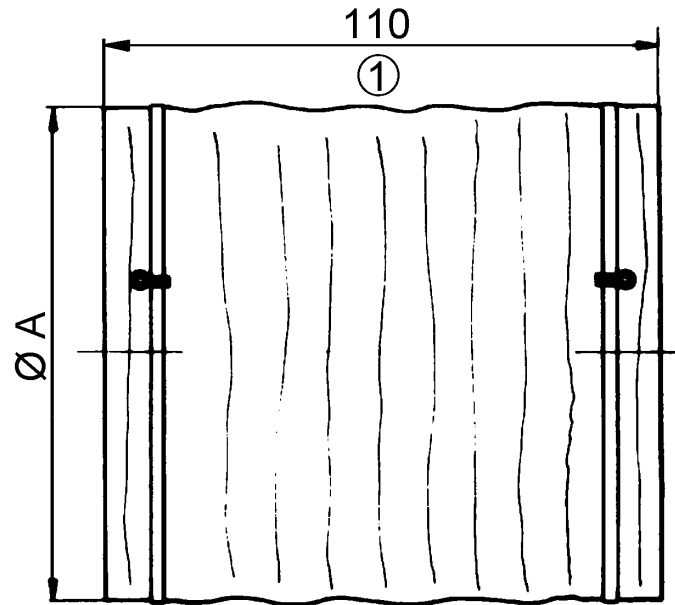

A
200

① Długość w stanie rozciągniętym