

# RSKI 100/1500



## Krótki opis

Rurowy tłumik akustyczny z kulisą, długość 1500 mm, DN 1000

Numer katalogowy

0073.0251

## Dane Techniczne

Miejsce montażu	Wentylator
Materiał	Blacha stalowa, cynkowana
Kolor	srebrny
Ciężar	180 kg
Ciężar z opakowaniem	180 kg
Wielkość nominalna	1.000 mm
Szerokość	1.200 mm
wysokość	1.200 mm
Głębokość	1.500 mm
Szerokość z opakowaniem	1.200 mm
Wysokość z opakowaniem	1.200 mm
Głębokość z opakowaniem	1.500 mm
Tłumienność wtrąceniowa przy 63 Hz	6 dB
Tłumienność wtrąceniowa przy 125 Hz	10 dB
Tłumienność wtrąceniowa przy 250 Hz	22 dB
Tłumienność wtrąceniowa przy 500 Hz	30 dB
Tłumienność wtrąceniowa przy 1 kHz	37 dB
Tłumienność wtrąceniowa przy 2 kHz	29 dB
Tłumienność wtrąceniowa przy 4 kHz	16 dB
Tłumienność wtrąceniowa przy 8 kHz	12 dB
Tłumienność wtrąceniowa całkowita	
Uwaga o tłumienności wtrąceniowej	
Jednostka opakowaniowa	1 sztuka
Asortyment	C
GTIN (EAN)	4012799732518

# RSKI 100/1500

Rysunek wymiarowy [mm]

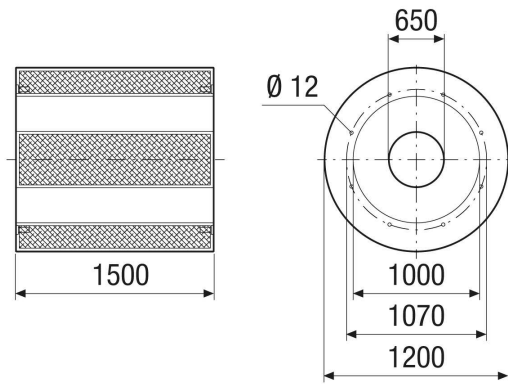

Gwint M12