

RSKI 80/1000

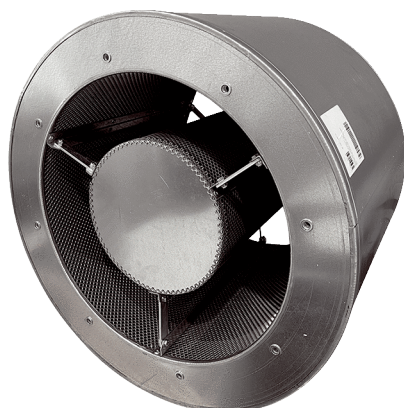

Krótki opis

Rurowy tłumik akustyczny z kulisą, długość 800 mm, DN 800

Numer katalogowy

0073.0115

Dane Techniczne

Miejsce montażu	Wentylator
Materiał	Blacha stalowa, cynkowana
Kolor	srebrny
Ciężar	56 kg
Ciężar z opakowaniem	56 kg
Wielkość nominalna	800 mm
Szerokość	1.000 mm
wysokość	1.000 mm
Głębokość	800 mm
Szerokość z opakowaniem	1.000 mm
Wysokość z opakowaniem	1.000 mm
Głębokość z opakowaniem	800 mm
Tłumienność wtrąceniowa przy 63 Hz	2 dB
Tłumienność wtrąceniowa przy 125 Hz	3 dB
Tłumienność wtrąceniowa przy 250 Hz	9 dB
Tłumienność wtrąceniowa przy 500 Hz	12 dB
Tłumienność wtrąceniowa przy 1 kHz	17 dB
Tłumienność wtrąceniowa przy 2 kHz	15 dB
Tłumienność wtrąceniowa przy 4 kHz	9 dB
Tłumienność wtrąceniowa przy 8 kHz	8 dB
Tłumienność wtrąceniowa całkowita	
Uwaga o tłumienności wtrąceniowej	
Jednostka opakowaniowa	1 sztuka
Asortyment	C
GTIN (EAN)	4012799731153

RSKI 80/1000

Rysunek wymiarowy [mm]

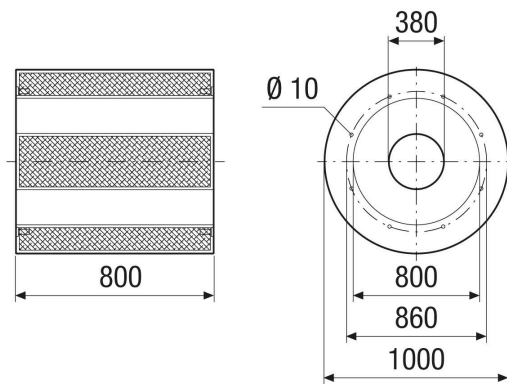

Gwint M10