

SGCI 80

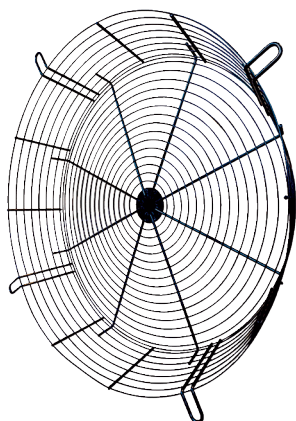

Krótki opis

Kratka zabezpieczenia przed dotknięciem swobodnego wlotu powietrza w wersji stożkowej, DN 800

Numer katalogowy

0073.0095

Dane Techniczne

Miejsce montażu	Wentylator
Materiał	Blacha stalowa
Kolor	srebrny
Ciężar	5,8 kg
Ciężar z opakowaniem	5,8 kg
Wielkość nominalna	800 mm
Szerokość	162 mm
wysokość	798 mm
Głębokość	162 mm
Szerokość z opakowaniem	162 mm
Wysokość z opakowaniem	798 mm
Głębokość z opakowaniem	162 mm
Jednostka opakowaniowa	1 sztuka
Asortyment	C
GTIN (EAN)	4012799730958

Rysunek wymiarowy [mm]

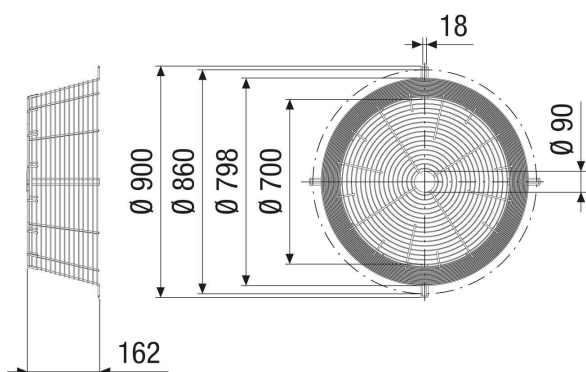

PRODUKTARKUSZ DANYCH

SGCI 80

