

SGRI 71



Krótki opis

Okrągła kratka ochronna, metal, kolor szary, DN 710

Numer katalogowy

0073.0207

Dane Techniczne

Miejsce montażu	Wentylator
Materiał	Metal
Kolor	szary
Ciężar	2,7 kg
Ciężar z opakowaniem	2,7 kg
Wielkość nominalna	710 mm
Szerokość	720 mm
wysokość	789 mm
Głębokość	5 mm
Szerokość z opakowaniem	720 mm
Wysokość z opakowaniem	789 mm
Głębokość z opakowaniem	5 mm
Jednostka opakowaniowa	1 sztuka
Asortyment	C
GTIN (EAN)	4012799732075

Rysunek wymiarowy [mm]

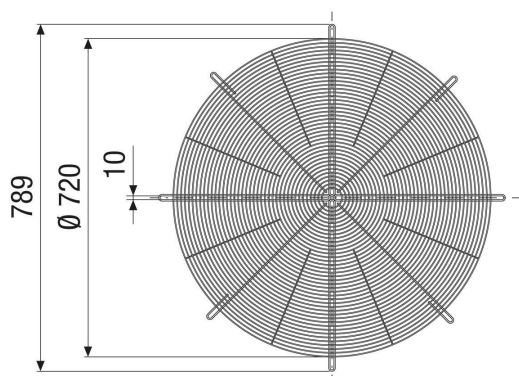

PRODUKTARKUSZ DANYCH

SGRI 71

