

SGRI 80



Krótki opis

Okrągła kratka ochronna, metal, kolor szary, DN 800

Numer katalogowy

0073.0046

Dane Techniczne

Miejsce montażu	Wentylator
Materiał	Metal
Kolor	szary
Ciężar	4 kg
Ciężar z opakowaniem	4 kg
Wielkość nominalna	800 mm
Szerokość	820 mm
wysokość	895 mm
Głębokość	5 mm
Szerokość z opakowaniem	820 mm
Wysokość z opakowaniem	895 mm
Głębokość z opakowaniem	5 mm
Jednostka opakowaniowa	1 sztuka
Asortyment	C
GTIN (EAN)	4012799730460

Rysunek wymiarowy [mm]

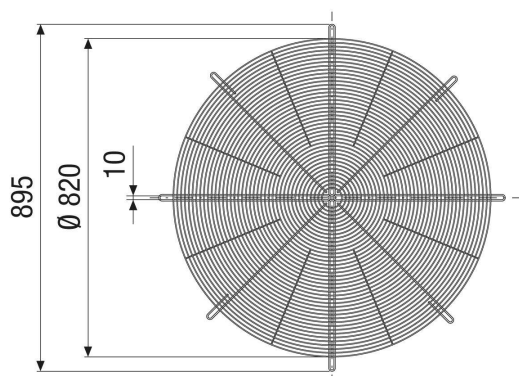

PRODUKTARKUSZ DANYCH

SGRI 80

