

SGRI v 50



Krótki opis

Okragła kratka ochronna, metalowa, kolor szary, ocynkowana, DN 500

Numer katalogowy

0073.0660

Dane Techniczne

Miejsce montażu	Wentylator
Materiał	Stal, ocynkowana
Kolor	srebrny
Ciężar	1,4 kg
Ciężar z opakowaniem	1,4 kg
Wielkość nominalna	500 mm
Szerokość	520 mm
wysokość	579 mm
Głębokość	5 mm
Szerokość z opakowaniem	520 mm
Wysokość z opakowaniem	579 mm
Głębokość z opakowaniem	5 mm
Jednostka opakowaniowa	1 sztuka
Asortyment	C
GTIN (EAN)	4012799736608

Rysunek wymiarowy [mm]

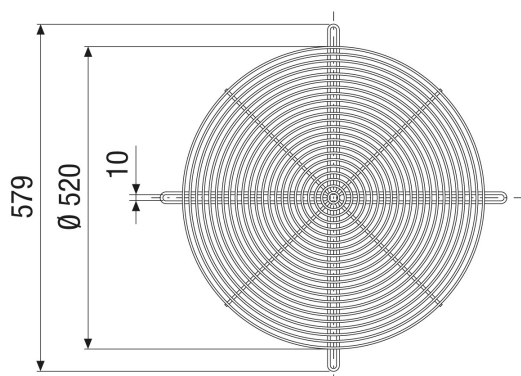

PRODUKTARKUSZ DANYCH

SGRI v 50

