

SGRI v 63



Krótki opis

Okragła kratka ochronna, metalowa, kolor szary, ocynkowana, DN 630

Numer katalogowy

0073.0662

Dane Techniczne

Miejsce montażu	Wentylator
Materiał	Stal, ocynkowana
Kolor	srebrny
Ciężar	2,1 kg
Ciężar z opakowaniem	2,1 kg
Wielkość nominalna	630 mm
Szerokość	640 mm
wysokość	719 mm
Głębokość	5 mm
Szerokość z opakowaniem	640 mm
Wysokość z opakowaniem	719 mm
Głębokość z opakowaniem	6 mm
Jednostka opakowaniowa	1 sztuka
Asortyment	C
GTIN (EAN)	4012799736622

Rysunek wymiarowy [mm]

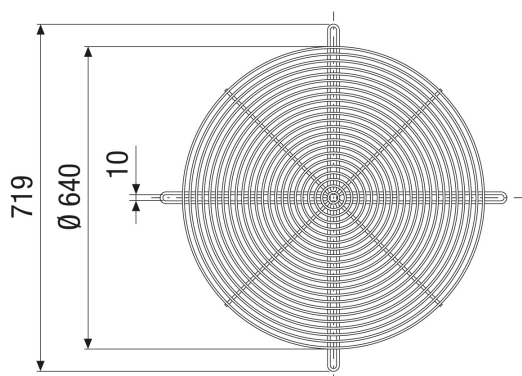

PRODUKTARKUSZ DANYCH

SGRI v 63

