

SGRI v 80



Krótki opis

Okragła kratka ochronna, metalowa, kolor szary, ocynkowana, DN 800

Numer katalogowy

0073.0664

Dane Techniczne

Miejsce montażu	Wentylator
Materiał	Stal, ocynkowana
Kolor	srebrny
Ciężar	3,7 kg
Ciężar z opakowaniem	3,7 kg
Wielkość nominalna	800 mm
Szerokość	820 mm
wysokość	895 mm
Głębokość	5 mm
Szerokość z opakowaniem	820 mm
Wysokość z opakowaniem	895 mm
Głębokość z opakowaniem	5 mm
Jednostka opakowaniowa	1 sztuka
Asortyment	C
GTIN (EAN)	4012799736646

Rysunek wymiarowy [mm]

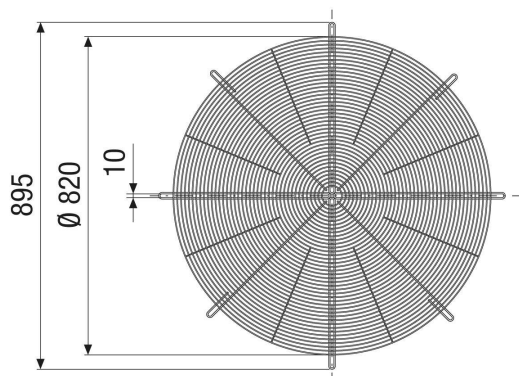

PRODUKTARKUSZ DANYCH

SGRI v 80

