

SOFI v 50-56

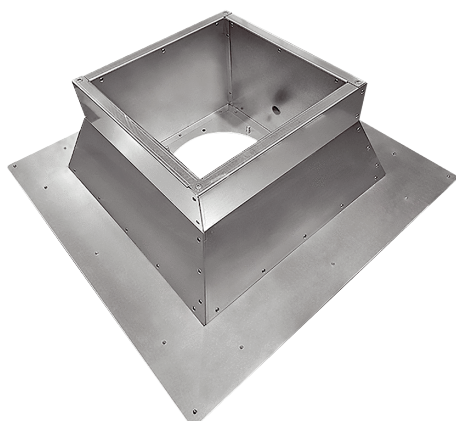

Krótki opis

Izolowana podstawa do montażu wentylatorów dachowych na dachach płaskich, ocynkowana, DN 500 – 560

Numer katalogowy

0073.0619

Dane Techniczne

Miejsce montażu	Wentylator
Materiał	Blacha stalowa, cynkowana
Materiał obudowy	Blacha stalowa, cynkowana
Kolor	srebrny
Ciężar	46 kg
Ciężar z opakowaniem	46 kg
Długość znamionowa w mm	500-560
Szerokość	1.140 mm
wysokość	300 mm
Głębokość	1.140 mm
Szerokość z opakowaniem	1.140 mm
Wysokość z opakowaniem	300 mm
Głębokość z opakowaniem	1.140 mm
Jednostka opakowaniowa	1 sztuka
Asortyment	C
GTIN (EAN)	4012799736196

SOFI v 50-56

Rysunek wymiarowy [mm]

